

# TAUCHMOTORPUMPEN FÜR ABWASSER UND FÄKALIEN

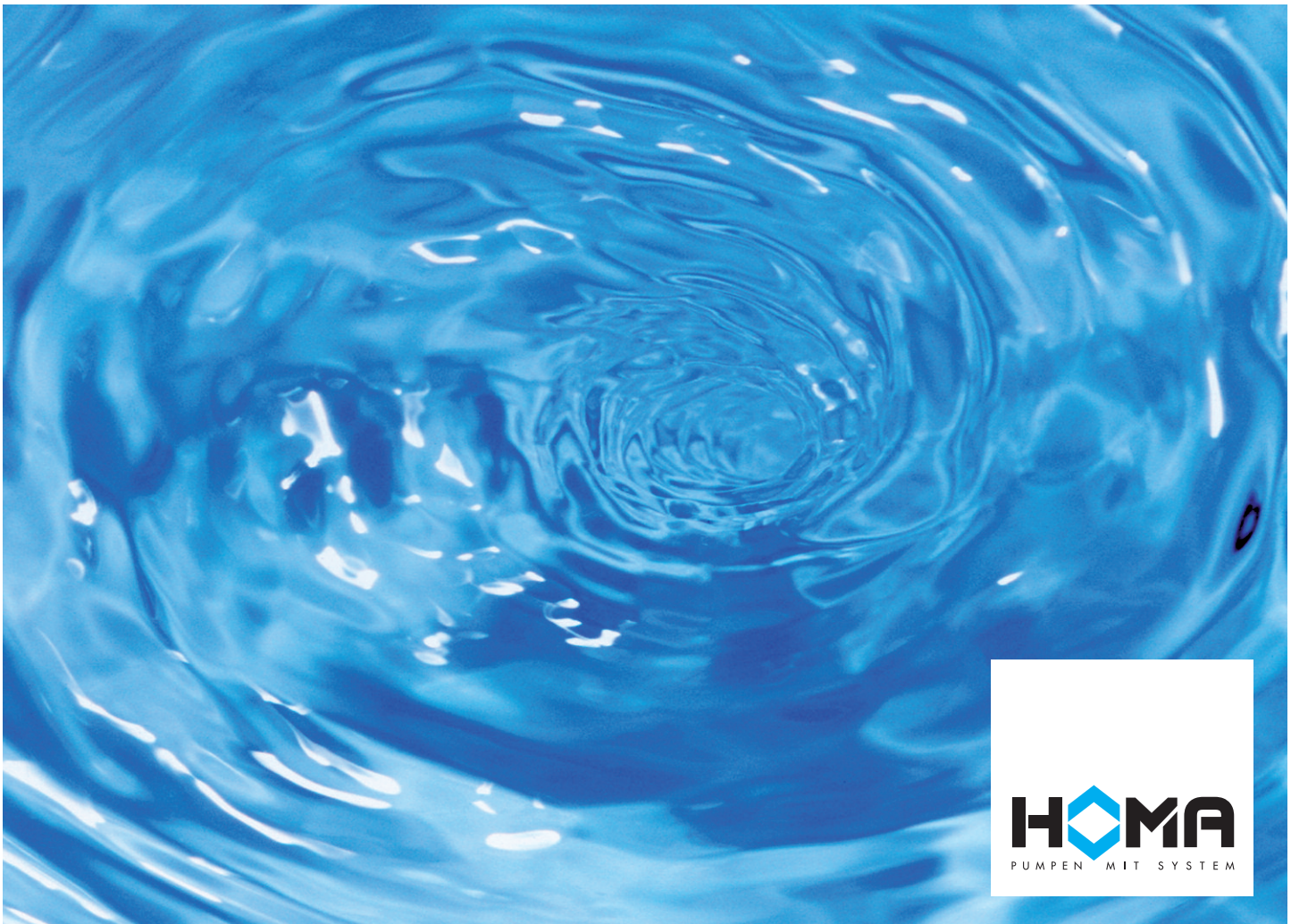

Baureihen  
MX, V, VX, K  
Druckanschluss  
DN 80–DN 150

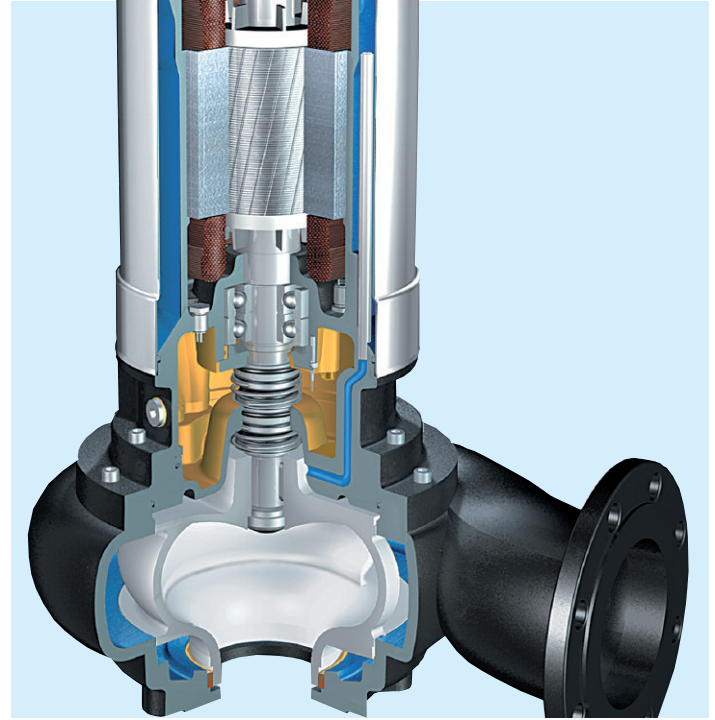
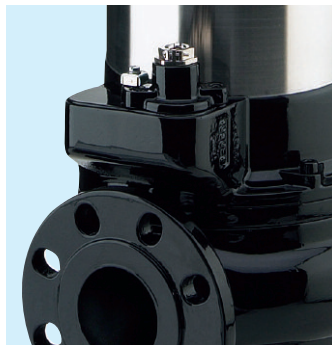

## Mehr Spitzenprodukte und Fachwissen für die Abwassertechnik

Tauchmotorpumpen von **HOMA** sind weltweit seit Jahrzehnten erfolgreich im Einsatz. Ständig steigen die Anforderungen auf dem Abwassersektor. **HOMA** ist dem Stand der Technik immer einen Schritt voraus und sorgt durch die permanente Optimierung der Hydraulik-Komponenten und Motoren für wirtschaftlichen Betrieb und günstige Anschaffungskosten. Das gesamte Wissen und kreative Potential des Unternehmens steckt in den Produkten und Dienstleistungen – für maximalen Kundennutzen.



### Mehr System, mehr Möglichkeiten und weniger Kosten

**HOMA** vereint Sicherheit, Wirtschaftlichkeit, hochwertige und robuste Systemtechnik mit individuellen Möglichkeiten:

Die Palette reicht von der kompletten Pumpstation mit Pumpe, Armaturen, Rohrleitungen, Beton- oder Kunststofffertigschächten bis hin zur elektronischen Schaltanlage. Im Vordergrund steht eine optimale Auslegung auf einen kostensparenden bauseitigen Aufwand für alle Installationsarten.

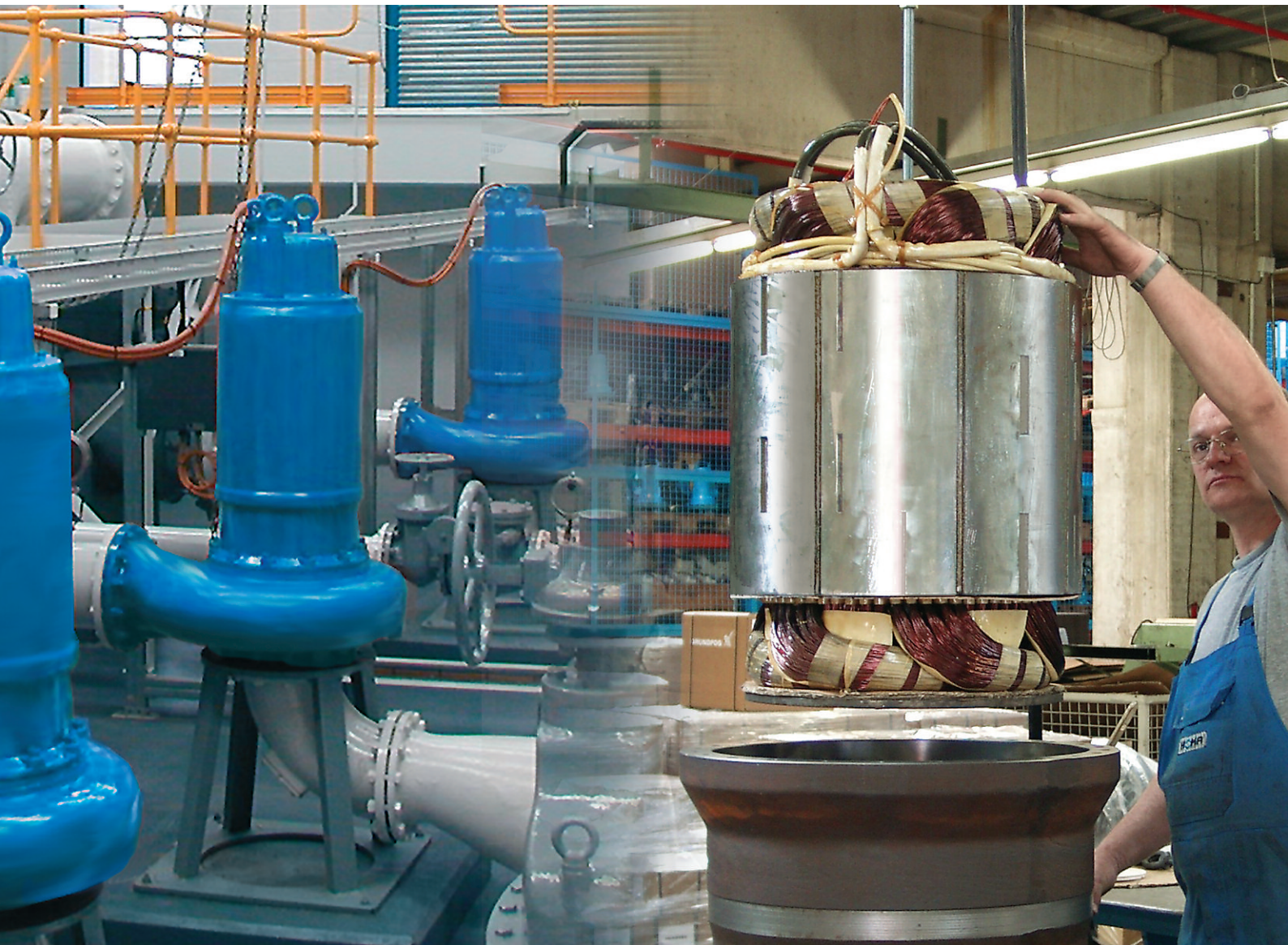

### Mehr Funktionssicherheit und weniger Energieverbrauch

Mit **HOMA** sind Sie auf der sicheren Seite – die Pumpstationen werden vollautomatisch gesteuert und überwacht, Störungen automatisch gemeldet. Die Pumpen laufen mit dem geringstmöglichen Energieverbrauch, der auch durch optimal abgestimmte Wasserstandssteuerungen (z.B. Schwimmer, Pneumatik, Ultraschall, Elektronik) sichergestellt wird.

## Mehr Leistung für jede Anforderung

Viele Aufgaben – individuelle Lösungen: Abwasser-Tauchmotorpumpen von **HOMA** fördern häusliche, kommunale und industrielle Abwässer, Fäkalien und Schlämme (auch mit hohen Fest- und Faserstoffanteilen) sowie Schmutzwasser aller Art – vom kleinen Wohn- oder Industriegebäude bis hin zu Großpumpstationen und Kläranlagen.



### Mehr Servicefreundlichkeit bei der Aufstellung

#### Stationäre Nassaufstellung

Die Pumpe hängt an der Druckleitung, druckdicht verbunden über einen am Schachtboden befestigten Kupplungsfuß. Über eine fest installierte Doppelrohrführung kann sie bei Wartung oder Reparatur von oben durch die Schachtoffnung aus ihrer Betriebsposition entfernt werden. Das Ab- und Ankuppeln erfolgt dabei automatisch, ein Begehen des Schachtes ist nicht notwendig. Das **HOMA**-Kupplungssystem sichert dabei durch seine flexible Gummidichtung eine sichere, dauerhaft leckagefreie Verbindung zwischen Pumpe und Druckleitung.

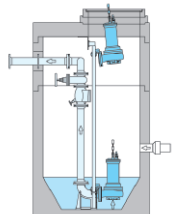

#### Transportable Nassaufstellung

Universalaufstellung für den Tauchbetrieb in Gruben und Schächten, bei zeitlich begrenztem Einsatz, im Not- oder Service-Betrieb. Einsetzbar mit Schlauch- oder Rohrdruckleitung.

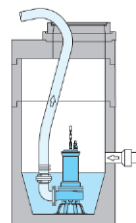

#### Stationäre Trockenaufstellung vertikal oder horizontal

Überflutungssichere Installation für Pumpstationen mit separatem Sammelschacht. Flanschanschluss für Saug- und Druckrohrleitung.

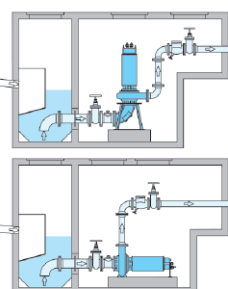

### Mehr Vorteile bei allen Betriebsarten

Die Motoren sind für die Betriebsart S1 (Dauerbetrieb) mit einer maximalen Schalzhäufigkeit von 15 Schaltungen pro Stunde ausgelegt. Neben der Standardausführung für den Betrieb mit untergetauchtem Motor steht die Sonderausführung mit Motor-Mantelkühlung für den Einsatz bei aufgetauchtem oder trocken aufgestelltem Motor zur Verfügung.

Für den Aussetzbetrieb (in der Regel also für den niveaugesteuerten Automatik-Schachtbetrieb) und den Dauerbetrieb (z.B. in Regen-Rückhaltebecken) sind Hydrauliken mit Einkanal-Laufrädern geeignet. Vortex oder Mehrkanal-Laufräder sind besonders auch für permanenten Dauerbetrieb, z.B. für die industrielle Brauchwasserversorgung die richtige Wahl, wobei eine geringe Drehzahl (4- oder 6-polig) anzustreben ist.

## Baureihen und Pumpentypen

### ■ Motoren-Auswahl

#### Drehzahlen:

Die Motoren sind je nach Hydraulik auf folgende Drehzahlen ausgelegt.

- 2900 U/min = 2-polig
- 1450 U/min = 4-polig
- 960 U/min = 6-polig

#### Spannungen:

Alle Leistungsangaben sind auf eine Betriebsspannung von 400 V/3 Ph 50 Hz bezogen. Andere Spannungen sind auf Wunsch lieferbar.

#### Startart:

Die Pumpen werden in der Standardausführung geliefert:

- bis 3,5 kW (P2) nur für Direktstart

- über 3,5 kW (P2) für Direkt- und Stern-Dreieckstart

Alle Motoren sind für den Frequenzumformer- und Softstart-Betrieb geeignet lieferbar.

#### Explosionsschutz:

Neben der Normalausführung sind alle Motoren auch in explosionsgeschützter Ausführung nach

II 2 G Ex c d [e] [ib] IIB T4, T3 lieferbar.

#### Trockenaufstellung:

Neben der Standardausführung für Tauchbetrieb sind alle Motoren auch für Trockenaufstellung lieferbar, jeweils als U- bzw. L- Variante mit Mantelkühlung.

#### Motorüberwachung:

Alle Motoren mit Temperaturüberwachung der Wicklung, Bimetall (Standard) oder PTC-Kaltleiter (auf Wunsch).

- Motoren für Nassaufstellung: lieferbar als Ausführung C (siehe Bezeichnungsschlüssel) mit Ölsperkkammer-Überwachungs-sonde und – falls vorhanden – Feuchtigkeitsüberwachung des Kabelanschlussraums.
- Motoren mit Mantelkühlung: mit Ölsperkkammer-Überwachungs-sonde (Standard).

Weitere Überwachungseinrichtungen (Lagertemperatur, Feuchtigkeit im Statorraum) auf Wunsch.

### ■ Hydraulik-Auswahl

#### Druck- und Sauganschluss:

- DN 80
- DN 100
- DN 150

Reduzierungen für Kupplungssysteme und Armaturen auf andere Maße sind möglich.

#### Laufräder:

Für eine optimale Anpassung an Fördermedium und Einsatzbedingungen stehen verschiedene Laufradformen zur Verfügung.

#### Laufraddurchgänge:

Je nach Pumpentyp 80 mm oder 100 mm freier Kugeldurchgang.



**MX**

#### Geschlossenes Einkanalrad

Für verschmutzte und schlammige Fördermedien mit festen und langfaserigen Anteilen.



**K**

#### Geschlossenes Mehrkanalrad

Für verschmutzte und schlammige Fördermedien mit Feststoffen.



**V(X)**

#### Freistromrad (Vortexrad)

Für grob und faserig verschmutzte, zopf bildende sowie gashaltige Fördermedien.

### ■ Bezeichnungsschlüssel:

Pumpe	2	4	48 -	Motor	(U)	6	4	(C)	(EX)
<b>MX</b>				<b>T</b>					
<b>Laufradform:</b> MX = Geschlossenes Einkanalrad V(X) = Vortex K = Geschlossenes Mehrkanalrad	<b>Druckanschluss:</b> 1 = 80 mm 2 = 100 mm 3 = 150 mm	<b>Kugeldurchgang:</b> (mm : 25) 3 = 80 mm 4 = 100 mm	<b>Laufrad-Durchmesser:</b> (mm : 5) z.B. 48 = 240 mm	<b>Motorgröße:</b> C, D, T, P, F, G	<b>Motor umflutet:</b> Motor mit Mantelkühlung für Trockenaufstellung U= Mediumkühlung L= Interne Kühlung mit geschlossenem Kühlkreislauf	<b>Motorleistung (codiert)</b>	<b>Drehzahl:</b> 2 = 2polig (2900 U/min) 4 = 4polig (1450 U/min) 6 = 6polig (960 U/min)	<b>nur bei Motoren ohne Mantelkühlung. Mit:</b> - Ölsperkkammer-Überwachungs-sonde - Kabelanschlussraum-Feuchtigkeits-sensor (falls vorhanden)	<b>Explosionsschutz Motor</b>

## Bauart – Punkt für Punkt durchdachte Technik

### Mehr Materialqualität – geringere Störanfälligkeit

Qualität ist ein messbarer Wert – vollüberflutbare Blockaggregate von **HOMA** bestehen durch eine großzügige Dimensionierung aller wichtigen Bauteile, bei hervorragender Materialqualität in solider mechanischer Ausführung.

### Werkstoffe

Motorgehäuse	Grauguss EN-GJL-250 <sup>1)</sup>
Pumpengehäuse	Grauguss EN-GJL-250 <sup>1)</sup>
Lauftrad	Grauguss EN-GJL-250 <sup>1) 2)</sup>
Schleißring	Bronze <sup>1)</sup>
Motorwelle	Edelstahl
Gleitringdichtung	Siliziumkarbid / Siliziumkarbid
Kühlmantel (bei Ausführung U und L)	Edelstahl
Elastomere	NBR (Perbunan) <sup>3)</sup>
Kabel	H07RN-F (PLUS) <sup>4)</sup>

<sup>1)</sup> auch in Edelstahl lieferbar

<sup>2)</sup> auch in Bronze lieferbar

<sup>3)</sup> auch in FPM (Viton)

<sup>4)</sup> abgeschirmtes Lastkabel auf Wunsch

#### 1 Druckstutzen

Mit DIN-Flansch DN 80, DN 100 oder DN 150 (PN 10)

#### 2 Verstopfungsfreie Laufräder

Mit großem freien Durchgang

##### Lieferbar:

- Geschlossenes Einkanalrad mit austauschbarem Schleißring
- Geschlossenes Mehrkanalrad mit austauschbarem Schleißring
- Freistromrad (Vortex)

#### 3 Wellendichtung

Zwei voneinander unabhängig wirkende Gleitringdichtungen in Tandemanordnung

#### 4 Ölsperkammer

Ölgefüllter Dichtungsraum mit Kontrollmöglichkeit durch Inspektionsschraube. Zusätzliche elektronische Überwachung auf Wunsch.

#### 5 Motor

Dreiphasen-Elektromotoren mit 2-, 4- oder 6-poliger Wicklung. Isolationsklasse der Wicklung H (180 °C), Schutzart IP 68

##### Explosionsschutz

Alle Motoren auch in explosionsgeschützter Ausführung nach  $\text{Ex}$  II 2 G Ex c d [e] [ib] IIB T4, T3 lieferbar.

#### 6 Motorkühlung

Motoren in Standardausführung mit Oberflächenkühlung im Tauchbetrieb. Für Trockenaufstellung oder aufgetauchten Betrieb mit Mantelkühlung, mit offenem Kühlkreislauf durch das Fördermedium (Ausführung U). Auf Wunsch auch mit internem, geschlossenem Kühlkreislauf und Wärmetausch über die Kontaktfläche des Druckdeckels.

#### 7 Thermofühler (Bimetall)

in der Motorwicklung zur Temperaturüberwachung bei allen Modellen serienmäßig. PTC-Kaltleiter auf Wunsch.

#### 8 Feuchtigkeitsüberwachung des Statorraums

Auf Wunsch

#### 9 Wellenlagerung

Robuste, wartungsfreie, dauergeschmierte Wälzlager

#### 10 Temperaturüberwachung der Wellenlager auf Wunsch

#### 11 Kabelanschlussraum

Druckwasserdicht gekapselter Kabelanschlussraum, Standard ab 22 kW 4-polig, darunter auf Wunsch

#### 12 Elektronische Feuchtigkeitsüberwachung des Kabelanschlussraums

Auf Wunsch

#### 13 Druckwasserdichte Kabeleinführung

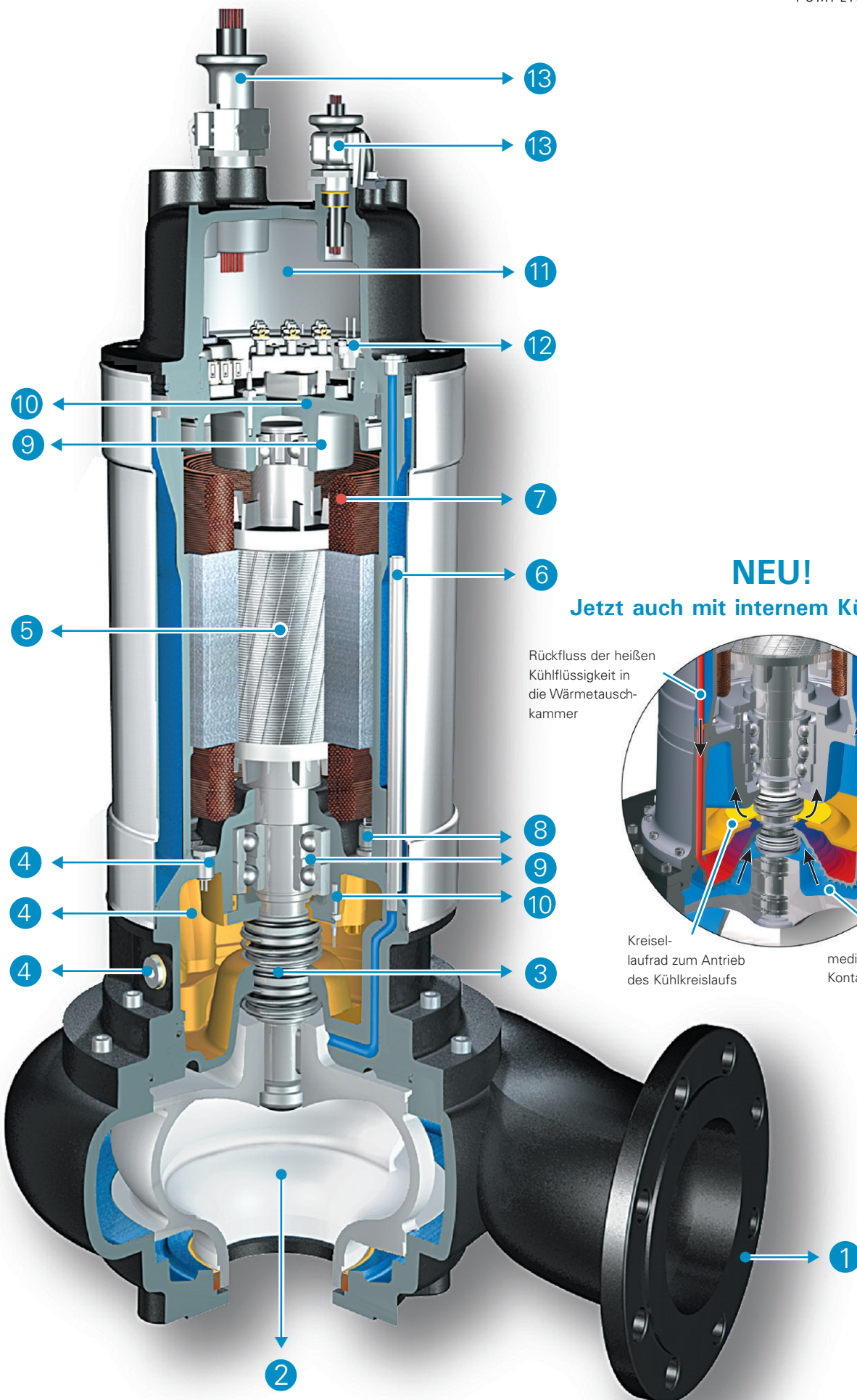

**NEU!**

**Jetzt auch mit internem Kühlkreislauf**

Rückfluss der heißen Kühlflüssigkeit in die Wärmetauschkammer

Zufluss kalter Kühlflüssigkeit in den Motorkühlmantel

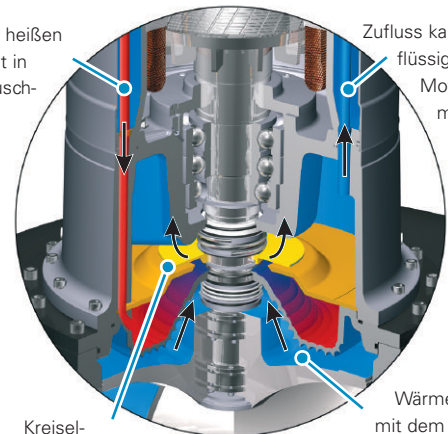

Kreisellauf zum Antrieb des Kühlkreislaufs

Wärmetausch mit dem Fördermedium über rippenförmige Kontaktflächen

# Baureihen – Auswahlübersicht



**MX 13... -2 polig**

**DN80**

Geschl. Einkanalrad  
80 mm Ø  
Kugeldurchgang

2900 U/min  
**Seite 10**

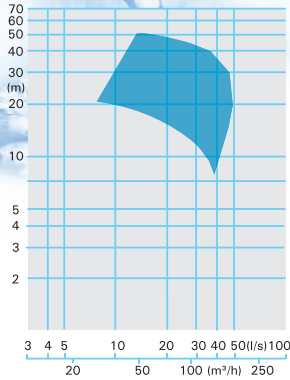

**MX 13... -4 polig**

**DN80**

Geschl. Einkanalrad  
80 mm Ø  
Kugeldurchgang

1450 U/min  
**Seite 11**

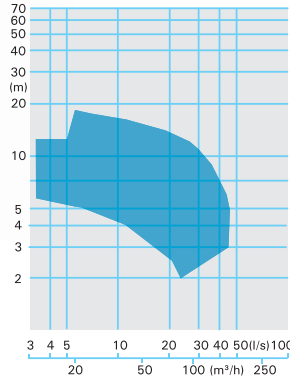

**MX 13... -6 polig**

**DN80**

Geschl. Einkanalrad  
80 mm Ø  
Kugeldurchgang

960 U/min  
**Seite 12**

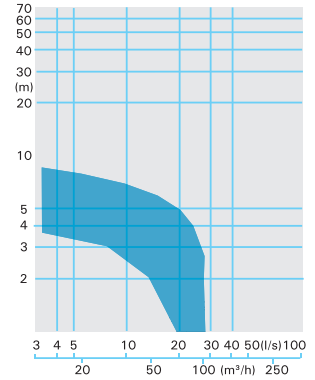

**MX 23... -2 polig**

**DN100**

Geschl. Einkanalrad  
80 mm Ø  
Kugeldurchgang

2900 U/min  
**Seite 15**

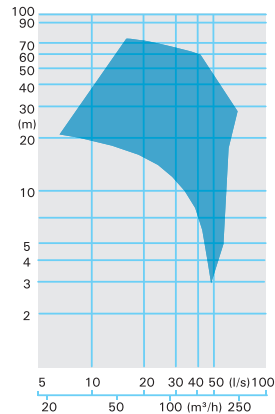

**MX 23... -4 polig**

**DN100**

Geschl. Einkanalrad  
80 mm Ø  
Kugeldurchgang

1450 U/min  
**Seite 16**

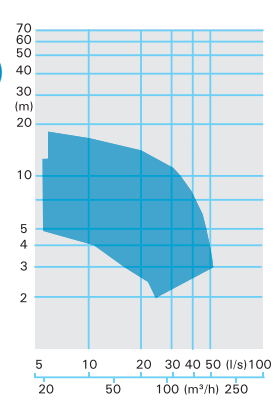

**V 23... -2 polig**

**DN100**

Freistromrad (Vortexrad)  
80 mm Ø  
Kugeldurchgang

2900 U/min  
**Seite 17**

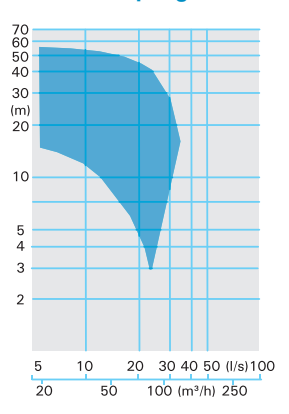

**MX 24... -4 polig**

**DN100**

Geschl. Einkanalrad  
100 mm Ø  
Kugeldurchgang

1450 U/min  
**Seite 19**

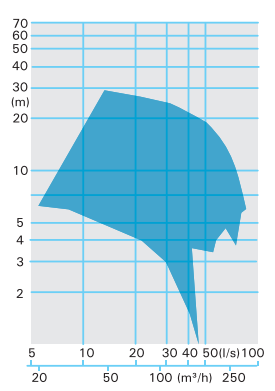

**MX 24... -6 polig**

**DN100**

Geschl. Einkanalrad  
100 mm Ø  
Kugeldurchgang

960 U/min  
**Seite 20**

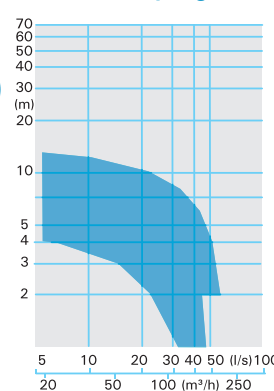

**VX 24... -4 polig**

**DN100**

Freistromrad (Vortexrad)  
100 mm Ø  
Kugeldurchgang

1450 U/min  
**Seite 21**

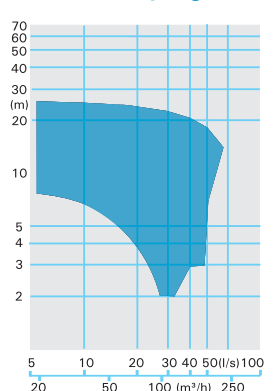

**MX 34... -4 polig**

**DN150**

Geschl. Einkanalrad  
100 mm Ø  
Kugeldurchgang

1450 U/min  
**Seite 22**

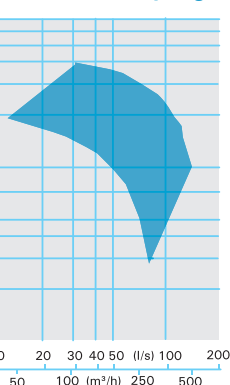

**MX 34... -6 polig**

**DN150**

Geschl. Einkanalrad  
100 mm Ø  
Kugeldurchgang

960 U/min  
**Seite 23**

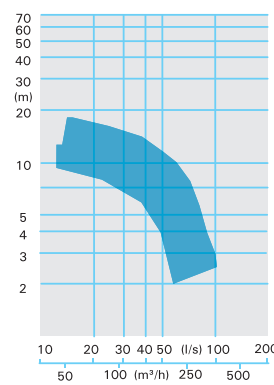

**K 33... -4 polig**

**DN150**

Geschl. Zweikanalrad  
80 mm Ø  
Kugeldurchgang

1450 U/min  
**Seite 24**

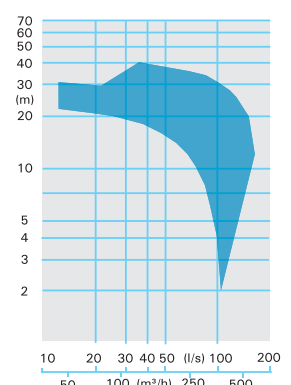





**V 13... -2 polig**

**DN80**

Freistromrad  
(Vortexrad)  
80 mm Ø  
Kugel-  
durchgang

2900 U/min  
**Seite 13**

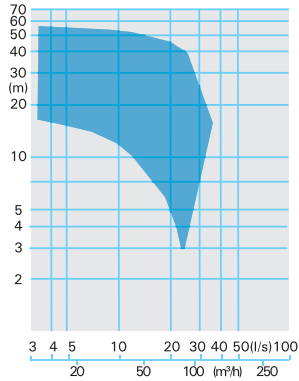

**V(X) 13... -4 polig**

**DN80**

Freistromrad  
(Vortexrad)  
80 mm Ø  
Kugel-  
durchgang

1450 U/min  
**Seite 14**

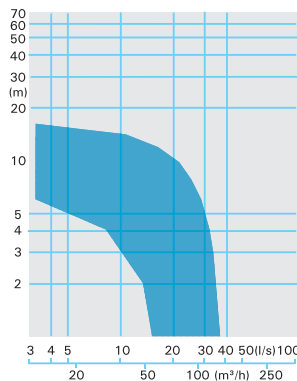

**V(X) 23... -4 polig**

**DN100**

Freistromrad  
(Vortexrad)  
80 mm Ø  
Kugel-  
durchgang

1450 U/min  
**Seite 18**

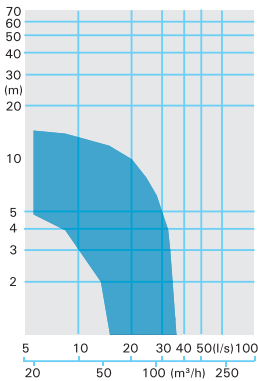

**K 33... -6 polig**

**DN150**

Geschl.  
Zweikanalrad  
80 mm Ø  
Kugel-  
durchgang

960 U/min  
**Seite 25**

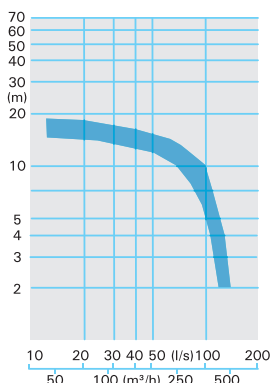

**VX 34... -4 polig**

**DN150**

Freistromrad  
(Vortexrad)  
100 mm Ø  
Kugel-  
durchgang

1450 U/min  
**Seite 26**

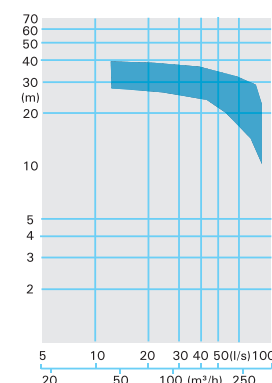

**VX 34... -6 polig**

**DN150**

Freistromrad  
(Vortexrad)  
100 mm Ø  
Kugel-  
durchgang

960 U/min  
**Seite 27**

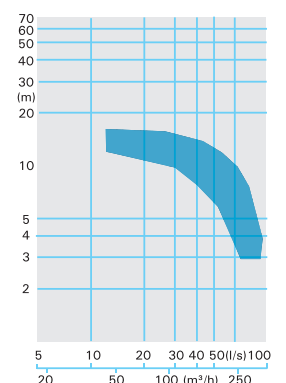

# DN80 - MX13...-2 polig



## Geschlossenes Einkanalrad

80 mm Ø  
Kugeldurchgang  
2900 U/min

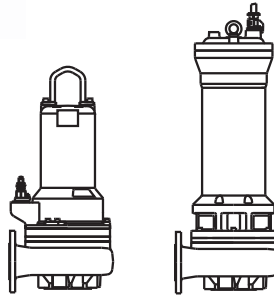

### Kennlinien

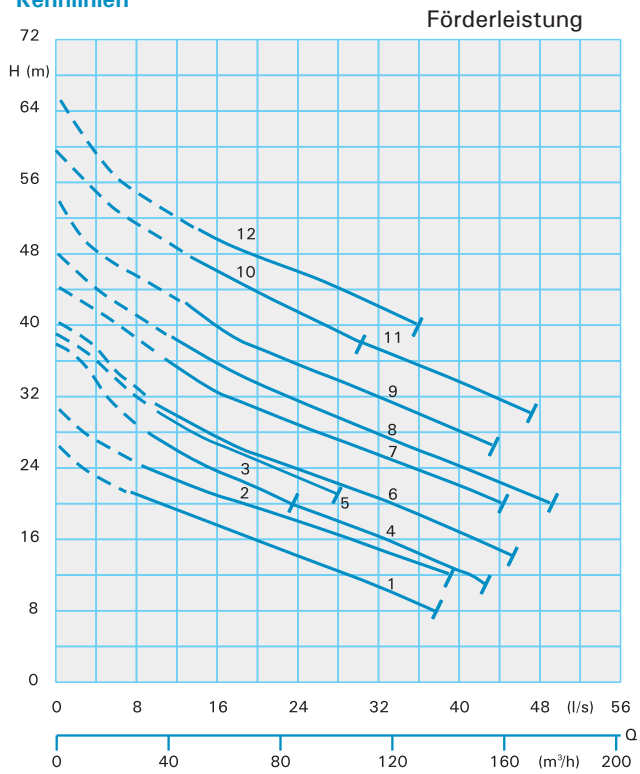

### Technische Daten

Normal- und Ex-Ausführung – Nassaufstellung						
Kennlinie Nr.	Pumpentyp	Leistungs-aufnahme P <sub>1</sub> (kW)	Nenn-leistung P <sub>2</sub> (kW)	Nenn-strom I <sub>N</sub> (A)	Gewicht normal (kg)	Gewicht Ex (kg)
1	MX1330-T72(C)(Ex)	11,0	9,5	18,8	104	104
2	MX1331-T72(C)(Ex)	11,0	9,5	18,8	104	104
3	MX1335-T72(C)(Ex)	11,0	9,5	18,8	104	104
4	MX1335-T82(C)(Ex)	13,0	11,5	22,2	109	109
5	MX1336-T82(C)(Ex)	13,0	11,5	22,2	109	109
6	MX1336-P92(C)(Ex)	22,0	19,6	36,9	179	191
7	MX1337-P102(C)(Ex)	22,0	19,6	36,9	179	191
8	MX1338-P102(C)(Ex)	22,0	19,6	36,9	179	191
9	MX1339-P102(C)(Ex)	22,0	19,6	36,9	179	191
10	MX1341-P102(C)(Ex)	22,0	19,6	36,9	179	191
11	MX1341-P122(C)(Ex)	28,0	25,4	46,3	199	211
12	MX1344-P122(C)(Ex)	28,0	25,4	46,3	202	214

Normal- und Ex-Ausführung – Trockenaufstellung						
Kennlinie Nr.	Pumpentyp	Leistungs-aufnahme P <sub>1</sub> (kW)	Nenn-leistung P <sub>2</sub> (kW)	Nenn-strom I <sub>N</sub> (A)	Gewicht normal (kg)	Gewicht Ex (kg)
1	MX1330-TU72(Ex)	11,0	9,5	18,8	109	109
2	MX1331-TU72(Ex)	11,0	9,5	18,8	109	109
3	MX1335-TU72(Ex)	11,0	9,5	18,8	109	109
4	MX1335-TU82(Ex)	13,0	11,5	22,2	114	114
5	MX1336-TU82(Ex)	13,0	11,5	22,2	114	114
6	MX1336-PU92(Ex)	22,0	19,6	36,9	191	203
7	MX1337-PU102(Ex)	22,0	19,6	36,9	191	203
8	MX1338-PU102(Ex)	22,0	19,6	36,9	191	203
9	MX1339-PU102(Ex)	22,0	19,6	36,9	191	203
10	MX1341-PU102(Ex)	22,0	19,6	36,9	191	203
11	MX1341-PU122(Ex)	28,0	25,4	46,3	211	223
12	MX1344-PU122(Ex)	28,0	25,4	46,3	214	226



**Geschlossenes Einkanalrad**  
**80 mm Ø**  
**Kugeldurchgang**  
**1450 U/min**

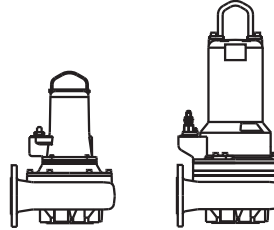

### Kennlinien

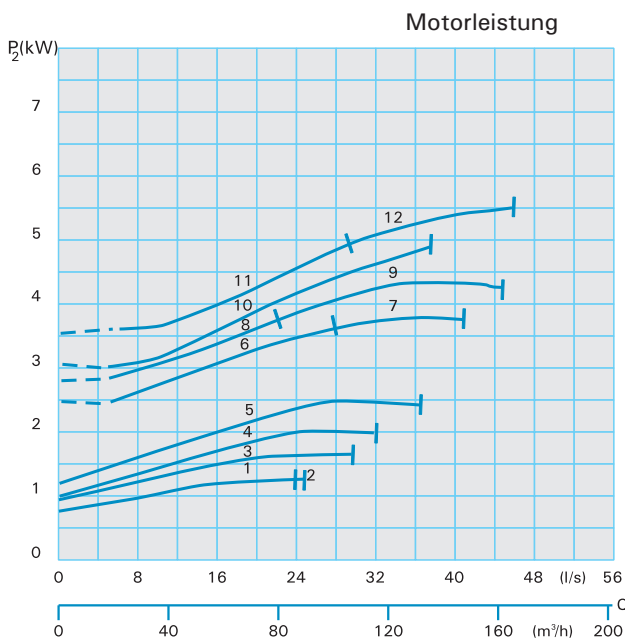
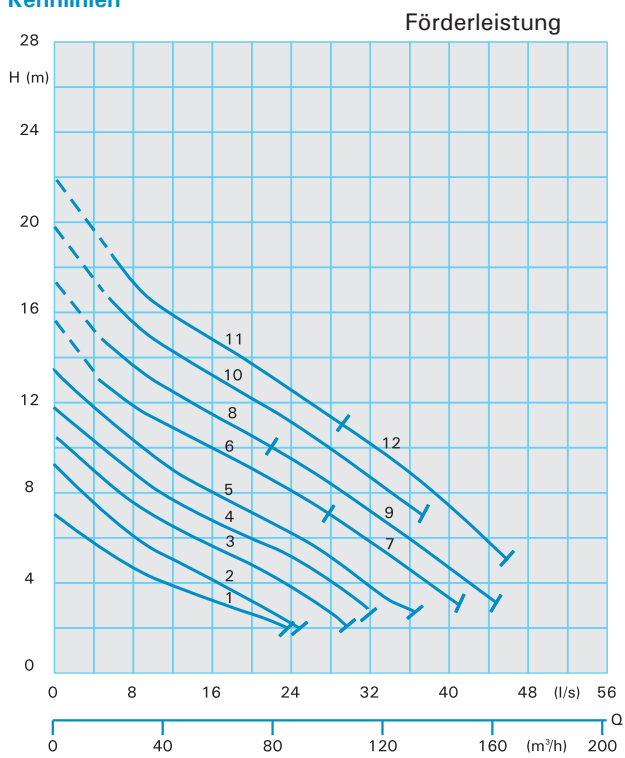

### Technische Daten

Normal- und Ex-Ausführung – Nassaufstellung						
Kennlinie Nr.	Pumpentyp	Leistungs-aufnahme P <sub>1</sub> (kW)	Nenn-leistung P <sub>2</sub> (kW)	Nenn-strom I <sub>n</sub> (A)	Gewicht normal (kg)	Gewicht Ex (kg)
1	MX1331-C24(C)(Ex)	1,7	1,3	3,3	67	67
2	MX1336-C24(C)(Ex)	1,7	1,3	3,3	67	67
3	MX1337-D44(C)(Ex)	3,4	2,6	6,2	70	70
4	MX1339-D44(C)(Ex)	3,4	2,6	6,2	70	70
5	MX1341-D44(C)(Ex)	3,4	2,6	6,2	70	70
6	MX1344-T44(C)(Ex)	4,4	3,7	7,5	95	95
7	MX1344-T54(C)(Ex)	5,9	5,0	9,9	108	108
8	MX1346-T44(C)(Ex)	4,4	3,7	7,5	95	95
9	MX1346-T54(C)(Ex)	5,9	5,0	9,9	108	108
10	MX1347-T54(C)(Ex)	5,9	5,0	9,9	108	108
11	MX1350-T54(C)(Ex)	5,9	5,0	9,9	108	108
12	MX1350-T64(C)(Ex)	7,7	6,5	13,1	113	113

Normal- und Ex-Ausführung – Trockenaufstellung						
Kennlinie Nr.	Pumpentyp	Leistungs-aufnahme P <sub>1</sub> (kW)	Nenn-leistung P <sub>2</sub> (kW)	Nenn-strom I <sub>n</sub> (A)	Gewicht normal (kg)	Gewicht Ex (kg)
1	MX1331-TU34(Ex)	3,4	2,9	5,8	97	97
2	MX1336-TU34(Ex)	3,4	2,9	5,8	97	97
3	MX1337-TU34(Ex)	3,4	2,9	5,8	97	97
4	MX1339-TU34(Ex)	3,4	2,9	5,8	97	97
5	MX1341-TU34(Ex)	3,4	2,9	5,8	97	97
6	MX1344-TU44(Ex)	4,4	3,7	7,5	99	99
7	MX1344-TU54(Ex)	5,9	5,0	9,9	113	113
8	MX1346-TU44(Ex)	4,4	3,7	7,5	99	99
9	MX1346-TU54(Ex)	5,9	5,0	9,9	113	113
10	MX1347-TU54(Ex)	5,9	5,0	9,9	113	113
11	MX1350-TU54(Ex)	5,9	5,0	9,9	113	113
12	MX1350-TU64(Ex)	7,7	6,5	13,1	118	118

# DN80 - MX13...-6 polig



## Geschlossenes Einkanalrad

80 mm Ø  
Kugeldurchgang  
960 U/min

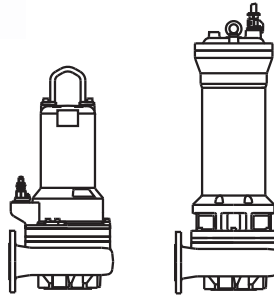

### Kennlinien

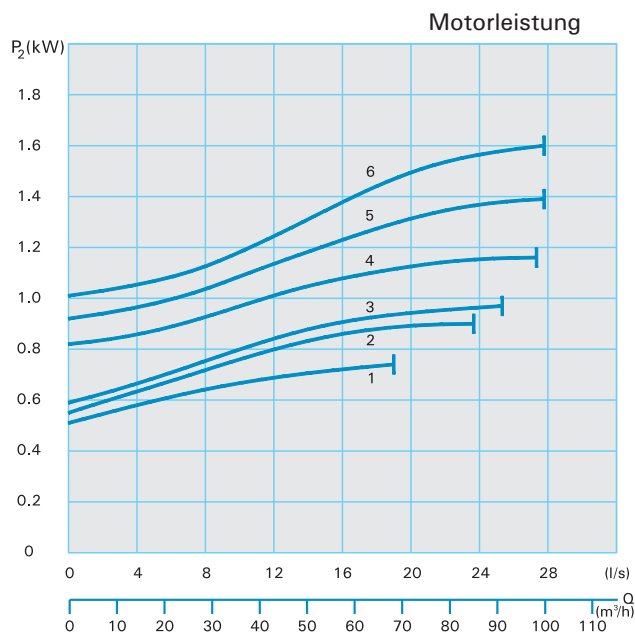
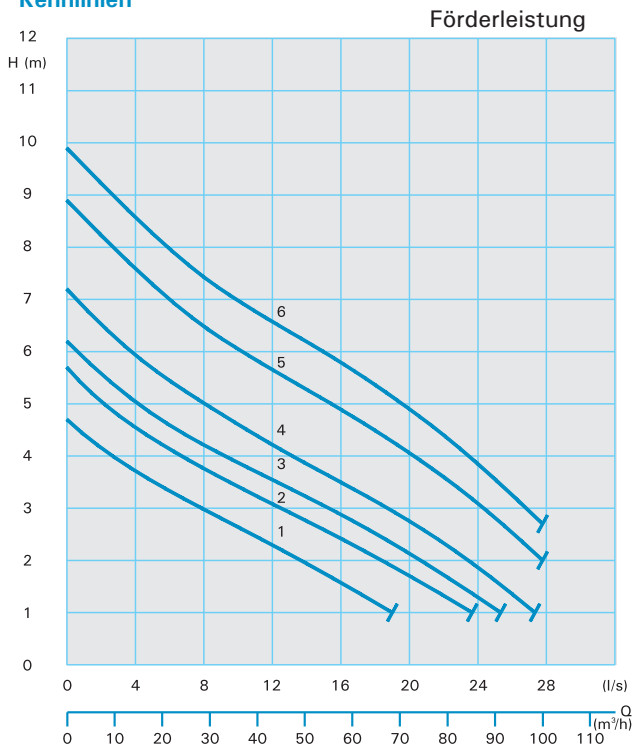

### Technische Daten

#### Normal- und Ex-Ausführung – Nassaufstellung

Kennlinie Nr.	Pumpentyp	Leistungs- aufnahme P <sub>1</sub> (kW)	Nenn- leistung P <sub>2</sub> (kW)	Nenn- strom I <sub>n</sub> (A)	Gewicht normal (kg)	Gewicht Ex (kg)
1	MX1337-T26(C)(Ex)	3,0	2,3	5,4	92	92
2	MX1338-T26(C)(Ex)	3,0	2,3	5,4	92	92
3	MX1341-T26(C)(Ex)	3,0	2,3	5,4	92	92
4	MX1344-T26(C)(Ex)	3,0	2,3	5,4	107	107
5	MX1347-T26(C)(Ex)	3,0	2,3	5,4	107	107
6	MX1350-T26(C)(Ex)	3,0	2,3	5,4	107	107

#### Normal- und Ex-Ausführung – Trockenaufstellung

Kennlinie Nr.	Pumpentyp	Leistungs- aufnahme P <sub>1</sub> (kW)	Nenn- leistung P <sub>2</sub> (kW)	Nenn- strom I <sub>n</sub> (A)	Gewicht normal (kg)	Gewicht Ex (kg)
1	MX1337-TU26(Ex)	3,0	2,3	5,4	96	96
2	MX1338-TU26(Ex)	3,0	2,3	5,4	96	96
3	MX1341-TU26(Ex)	3,0	2,3	5,4	96	96
4	MX1344-TU26(Ex)	3,0	2,3	5,4	112	112
5	MX1347-TU26(Ex)	3,0	2,3	5,4	112	112
6	MX1350-TU26(Ex)	3,0	2,3	5,4	112	112



## Freistromrad (Vortexrad)

80 mm Ø  
Kugeldurchgang  
2900 U/min

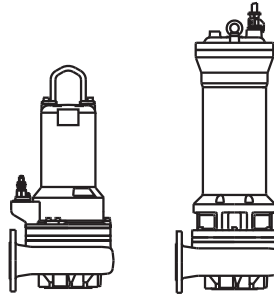

### Kennlinien

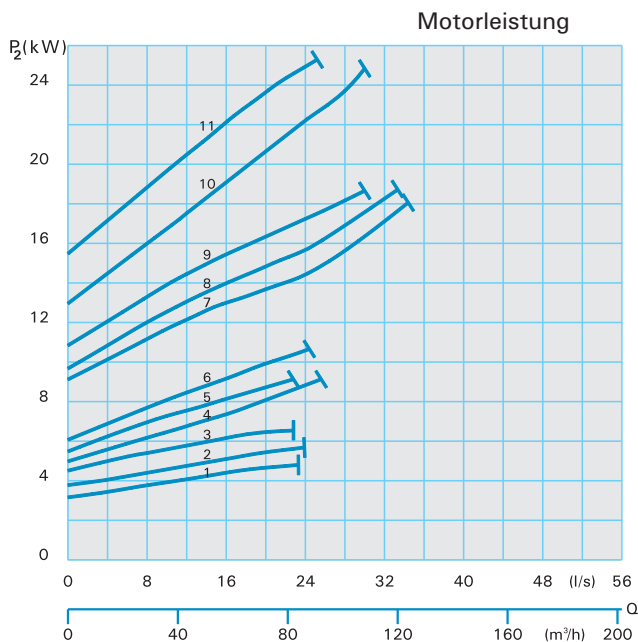
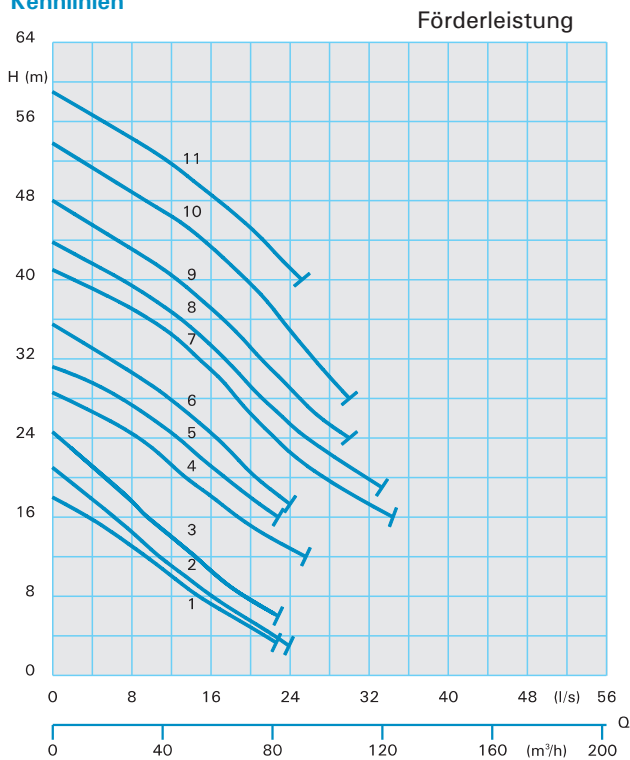

### Technische Daten

Normal- und Ex-Ausführung – Nassaufstellung						
Kennlinie Nr.	Pumpentyp	Leistungs- aufnahme P <sub>1</sub> (kW)	Nenn- leistung P <sub>2</sub> (kW)	Nenn- strom I <sub>n</sub> (A)	Gewicht normal (kg)	Gewicht Ex (kg)
1	V1332-T62(C)(Ex)	7,5	6,4	13,0	91	91
2	V1333-T62(C)(Ex)	7,5	6,4	13,0	91	91
3	V1334-T62(C)(Ex)	7,5	6,4	13,0	91	91
4	V1335-T72(C)(Ex)	11,0	9,5	18,8	103	103
5	V1337-T72(C)(Ex)	11,0	9,5	18,8	103	103
6	V1339-T82(C)(Ex)	13,0	11,5	22,2	108	108
7	V1342-P102(C)(Ex)	22,0	19,6	36,9	176	188
8	V1343-P102(C)(Ex)	22,0	19,6	36,9	176	188
9	V1344-P102(C)(Ex)	22,0	19,6	36,9	176	188
10	V1345-P122(C)(Ex)	28,0	25,4	46,3	196	208
11	V1346-P122(C)(Ex)	28,0	25,4	46,3	196	208

Normal- und Ex-Ausführung – Trockenaufstellung						
Kennlinie Nr.	Pumpentyp	Leistungs- aufnahme P <sub>1</sub> (kW)	Nenn- leistung P <sub>2</sub> (kW)	Nenn- strom I <sub>n</sub> (A)	Gewicht normal (kg)	Gewicht Ex (kg)
1	V1332-TU62(Ex)	7,5	6,4	13,0	94	94
2	V1333-TU62(Ex)	7,5	6,4	13,0	94	94
3	V1334-TU62(Ex)	7,5	6,4	13,0	94	94
4	V1335-TU72(Ex)	11,0	9,5	18,8	108	108
5	V1337-TU72(Ex)	11,0	9,5	18,8	108	108
6	V1339-TU82(Ex)	13,0	11,5	22,2	113	113
7	V1342-PU102(Ex)	22,0	19,6	36,9	188	200
8	V1343-PU102(Ex)	22,0	19,6	36,9	188	200
9	V1344-PU102(Ex)	22,0	19,6	36,9	188	200
10	V1345-PU122(Ex)	28,0	25,4	46,3	208	220
11	V1346-PU122(Ex)	28,0	25,4	46,3	208	220

# DN80 - V(X)13...-4 polig



## Freistromrad (Vortexrad)

80 mm Ø

Kugeldurchgang

1450 U/min

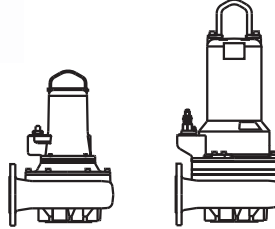

### Kennlinien

#### Förderleistung

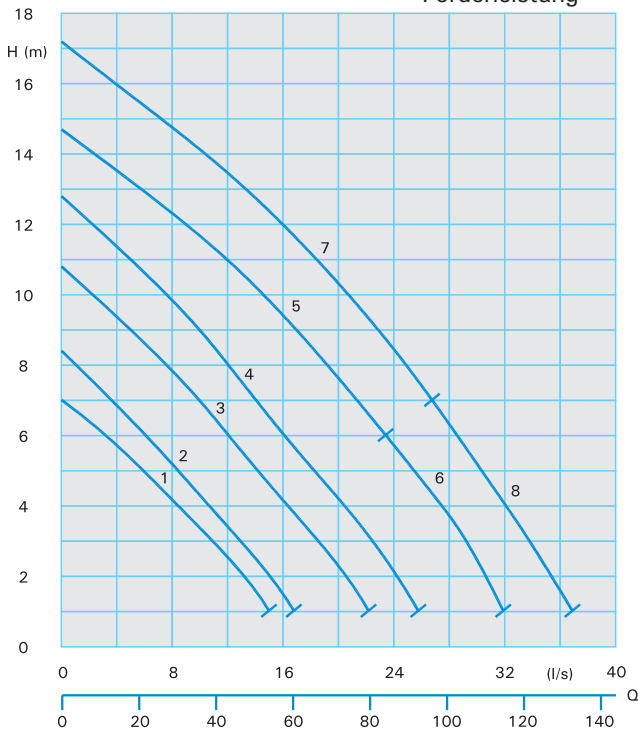

#### Motorleistung

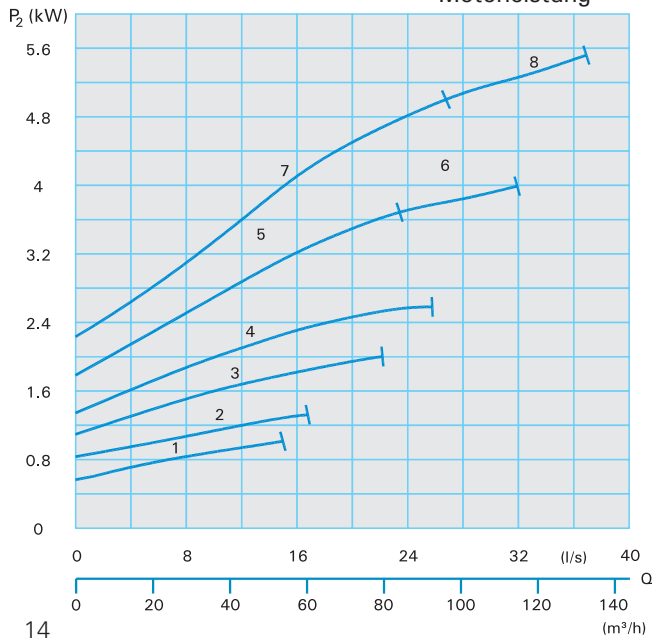

### Technische Daten

#### Normal- und Ex-Ausführung – Nassaufstellung

Kennlinie Nr.	Pumpentyp	Leistungs-aufnahme P <sub>1</sub> (kW)	Nenn-leistung P <sub>2</sub> (kW)	Nenn-strom I <sub>N</sub> (A)	Gewicht normal (kg)	Gewicht Ex (kg)
1	V1334-C24(C)(Ex)	1,7	1,3	3,3	63	64
2	V1336-C24(C)(Ex)	1,7	1,3	3,3	63	64
3	V1344-D44(C)(Ex)	3,4	2,6	6,2	66	67
4	V1346-D44(C)(Ex)	3,4	2,6	6,2	66	67
5	VX1345-T44(C)(Ex)	4,4	3,7	7,5	107	107
6	VX1345-T54(C)(Ex)	5,9	5,0	9,9	117	117
7	VX1346-T54(C)(Ex)	5,9	5,0	9,9	118	118
8	VX1346-T64(C)(Ex)	7,7	6,5	13,1	121	121

#### Normal- und Ex-Ausführung – Trockenaufstellung

Kennlinie Nr.	Pumpentyp	Leistungs-aufnahme P <sub>1</sub> (kW)	Nenn-leistung P <sub>2</sub> (kW)	Nenn-strom I <sub>N</sub> (A)	Gewicht normal (kg)	Gewicht Ex (kg)
1	V1334-TU34(Ex)	3,4	2,9	5,8	86	86
2	V1336-TU34(Ex)	3,4	2,9	5,8	86	86
3	V1344-TU34(Ex)	3,4	2,9	5,8	90	90
4	V1346-TU34(Ex)	3,4	2,9	5,8	90	90
5	VX1345-TU44(Ex)	4,4	3,7	7,5	110	110
6	VX1345-TU54(Ex)	5,9	5,0	9,9	121	121
7	VX1346-TU54(Ex)	5,9	5,0	9,9	122	122
8	VX1346-TU64(Ex)	7,7	6,5	13,1	125	125



## Geschlossenes Einkanalrad

80 mm Ø  
Kugeldurchgang  
2900 U/min

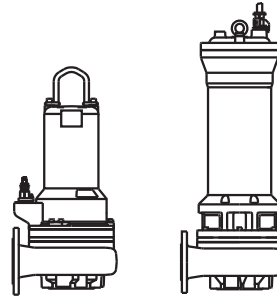

### Kennlinien

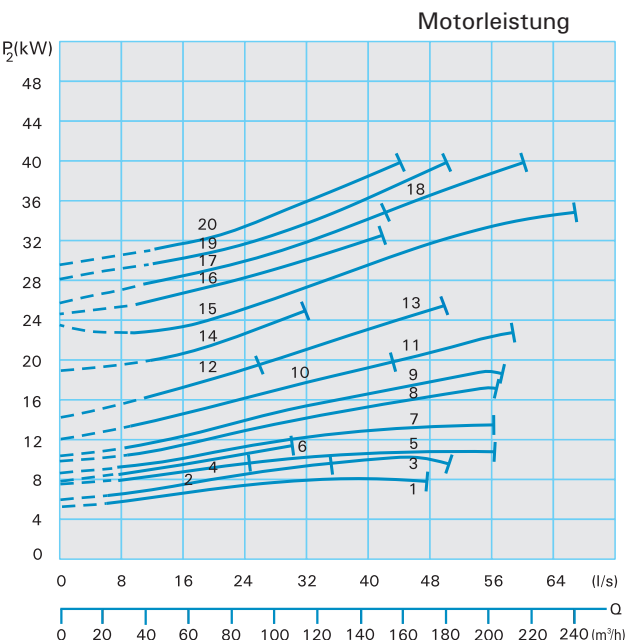
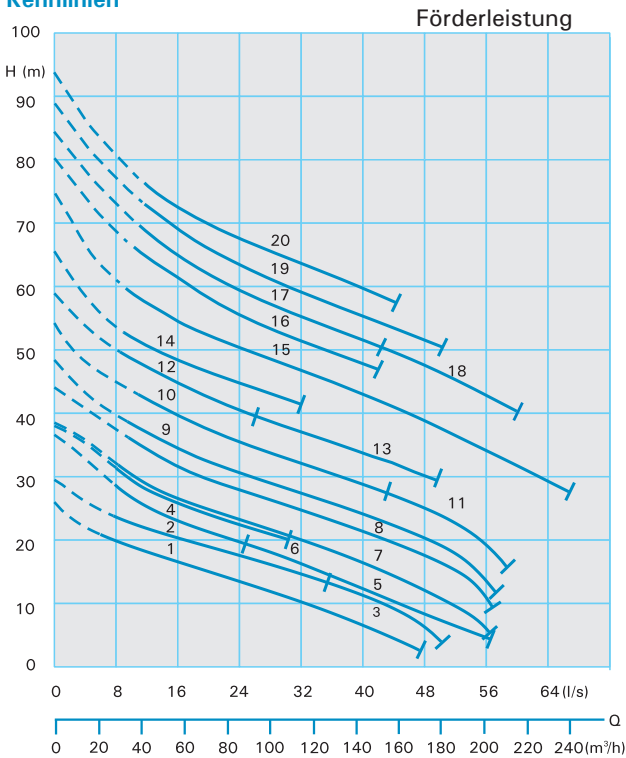

### Technische Daten

Normal- und Ex-Ausführung – Nassaufstellung						
Kennlinie Nr.	Pumpentyp	Leistungsaufnahme P <sub>1</sub> (kW)	Nennleistung P <sub>2</sub> (kW)	Nennstrom I <sub>n</sub> (A)	Gewicht normal (kg)	Gewicht Ex (kg)
1	MX2330-T72(C)(Ex)	11,0	9,5	18,8	105	105
2	MX2331-T72(C)(Ex)	11,0	9,5	18,8	105	105
3	MX2331-T82(C)(Ex)	13,0	11,5	22,2	110	110
4	MX2335-T72(C)(Ex)	11,0	9,5	18,8	105	105
5	MX2335-T82(C)(Ex)	13,0	11,5	22,2	110	110
6	MX2336-T82(C)(Ex)	13,0	11,5	22,2	110	110
7	MX2336-P92(C)(Ex)	22,0	19,6	36,9	180	192
8	MX2337-P102(C)(Ex)	22,0	19,6	36,9	180	192
9	MX2338-P102(C)(Ex)	22,0	19,6	36,9	180	192
10	MX2339-P102(C)(Ex)	22,0	19,6	36,9	180	192
11	MX2339-P122(C)(Ex)	28,0	25,4	46,3	200	212
12	MX2341-P102(C)(Ex)	22,0	19,6	36,9	180	192
13	MX2341-P122(C)(Ex)	28,0	25,4	46,3	200	212
14	MX2344-P122(C)(Ex)	28,0	25,4	46,3	203	215
15	MX2346-F152(C)(Ex)	38,0	35,0	59,4	330	330
16	MX2347-F152(C)(Ex)	38,0	35,0	59,4	330	330
17	MX2348-F152(C)(Ex)	38,0	35,0	59,4	331	331
18	MX2348-F162(C)(Ex)	43,0	40,0	67,5	348	348
19	MX2349-F162(C)(Ex)	43,0	40,0	67,5	349	349
20	MX2350-F162(C)(Ex)	43,0	40,0	67,5	350	350

Normal- und Ex-Ausführung – Trockenaufstellung						
Kennlinie Nr.	Pumpentyp	Leistungsaufnahme P <sub>1</sub> (kW)	Nennleistung P <sub>2</sub> (kW)	Nennstrom I <sub>n</sub> (A)	Gewicht normal (kg)	Gewicht Ex (kg)
1	MX2330-TU72(Ex)	11,0	9,5	18,8	110	110
2	MX2331-TU72(Ex)	11,0	9,5	18,8	110	110
3	MX2331-TU82(Ex)	13,0	11,5	22,2	115	115
4	MX2335-TU72(Ex)	11,0	9,5	18,8	110	110
5	MX2335-TU82(Ex)	13,0	11,5	22,2	115	115
6	MX2336-TU82(Ex)	13,0	11,5	22,2	115	115
7	MX2336-PU92(Ex)	22,0	19,6	36,9	192	204
8	MX2337-PU102(Ex)	22,0	19,6	36,9	192	204
9	MX2338-PU102(Ex)	22,0	19,6	36,9	192	204
10	MX2339-PU102(Ex)	22,0	19,6	36,9	192	204
11	MX2339-PU122(Ex)	28,0	25,4	46,3	212	224
12	MX2341-PU102(Ex)	22,0	19,6	36,9	192	204
13	MX2341-PU122(Ex)	28,0	25,4	46,3	212	224
14	MX2344-PU122(Ex)	28,0	25,4	46,3	215	227
15	MX2346-FU152(Ex)	38,0	35,0	59,4	361	361
16	MX2347-FU152(Ex)	38,0	35,0	59,4	361	361
17	MX2348-FU152(Ex)	38,0	35,0	59,4	362	362
18	MX2348-FU162(Ex)	43,0	40,0	67,5	381	381
19	MX2349-FU162(Ex)	43,0	40,0	67,5	382	382
20	MX2350-FU162(Ex)	43,0	40,0	67,5	383	383

# DN100 - MX23...-4 polig



## Geschlossenes Einkanalrad

80 mm Ø

Kugeldurchgang

1450 U/min

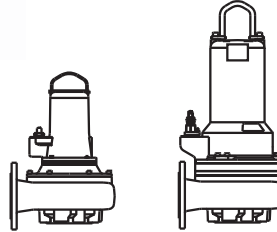

### Kennlinien

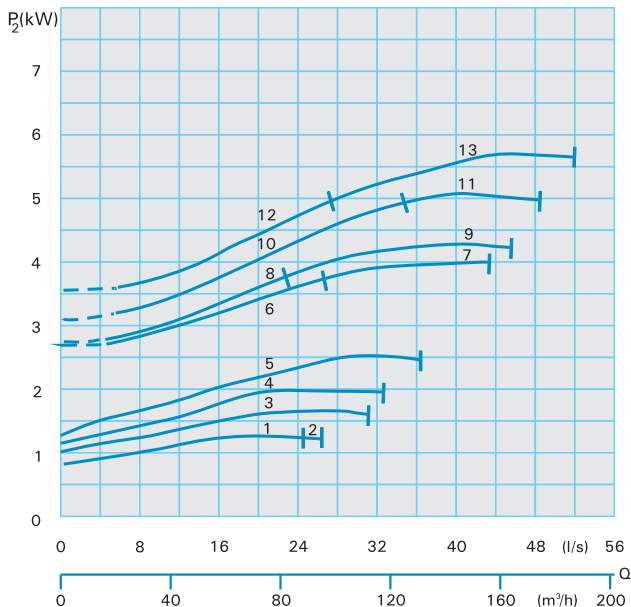
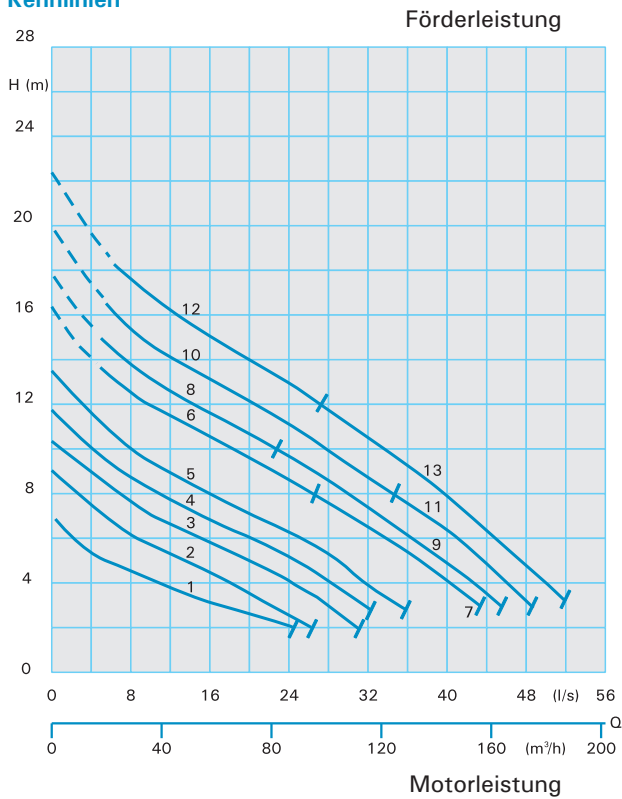

### Technische Daten

Normal- und Ex-Ausführung – Nassaufstellung						
Kennlinie Nr.	Pumpentyp	Leistungs- aufnahme P <sub>1</sub> (kW)	Nenn- leistung P <sub>2</sub> (kW)	Nenn- strom I <sub>n</sub> (A)	Gewicht normal (kg)	Gewicht Ex (kg)
1	MX2331-C24(C)(Ex)	1,7	1,3	3,3	68	68
2	MX2336-C24(C)(Ex)	1,7	1,3	3,3	68	68
3	MX2337-D44(C)(Ex)	3,4	2,6	6,2	71	71
4	MX2339-D44(C)(Ex)	3,4	2,6	6,2	71	71
5	MX2341-D44(C)(Ex)	3,4	2,6	6,2	71	71
6	MX2344-T44(C)(Ex)	4,4	3,7	7,5	96	96
7	MX2344-T54(C)(Ex)	5,9	5,0	9,9	109	109
8	MX2346-T44(C)(Ex)	4,4	3,7	7,5	96	96
9	MX2346-T54(C)(Ex)	5,9	5,0	9,9	109	109
10	MX2347-T54(C)(Ex)	5,9	5,0	9,9	109	109
11	MX2347-T64(C)(Ex)	7,7	6,5	13,1	114	114
12	MX2350-T54(C)(Ex)	5,9	5,0	9,9	109	109
13	MX2350-T64(C)(Ex)	7,7	6,5	13,1	114	114

Normal- und Ex-Ausführung – Trockenaufstellung						
Kennlinie Nr.	Pumpentyp	Leistungs- aufnahme P <sub>1</sub> (kW)	Nenn- leistung P <sub>2</sub> (kW)	Nenn- strom I <sub>n</sub> (A)	Gewicht normal (kg)	Gewicht Ex (kg)
1	MX2331-TU34(Ex)	3,4	2,9	5,8	98	98
2	MX2336-TU34(Ex)	3,4	2,9	5,8	98	98
3	MX2337-TU34(Ex)	3,4	2,9	5,8	98	98
4	MX2339-TU34(Ex)	3,4	2,9	5,8	98	98
5	MX2341-TU34(Ex)	3,4	2,9	5,8	98	98
6	MX2344-TU44(Ex)	4,4	3,7	7,5	100	100
7	MX2344-TU54(Ex)	5,9	5,0	9,9	114	114
8	MX2346-TU44(Ex)	4,4	3,7	7,5	100	100
9	MX2346-TU54(Ex)	5,9	5,0	9,9	114	114
10	MX2347-TU54(Ex)	5,9	5,0	9,9	114	114
11	MX2347-TU64(Ex)	7,7	6,5	13,1	119	119
12	MX2350-TU54(Ex)	5,9	5,0	9,9	114	114
13	MX2350-TU64(Ex)	7,7	6,5	13,1	119	119





## Freistromrad (Vortexrad)

80 mm Ø  
Kugeldurchgang  
2900 U/min

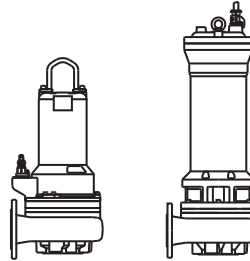

### Kennlinien

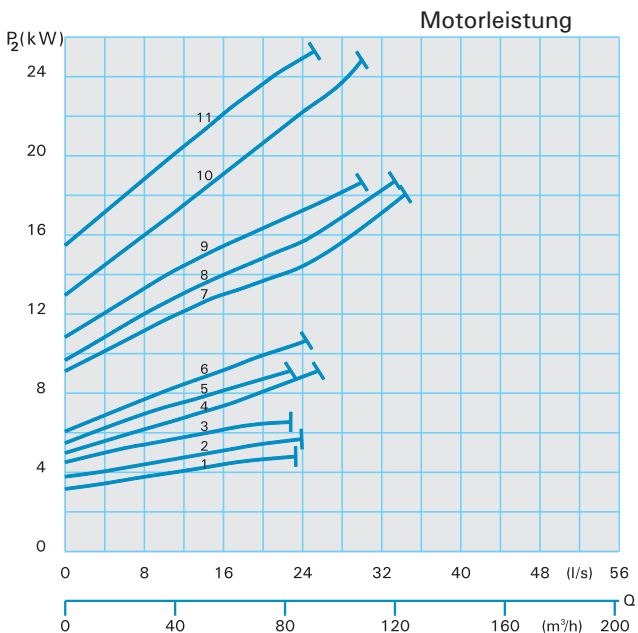
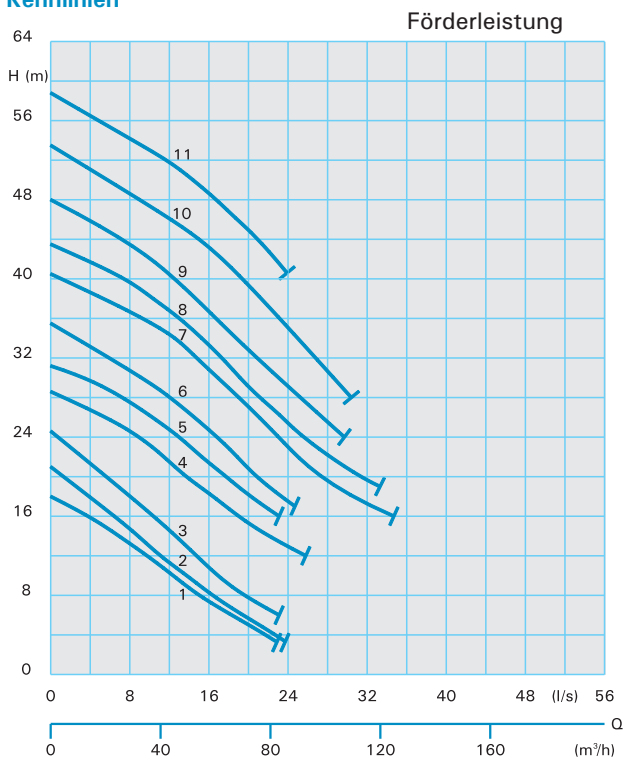

### Technische Daten

Normal- und Ex-Ausführung – Nassaufstellung						
Kennlinie Nr.	Pumpentyp	Leistungs- aufnahme P <sub>1</sub> (kW)	Nenn- leistung P <sub>2</sub> (kW)	Nenn- strom I <sub>n</sub> (A)	Gewicht normal (kg)	Gewicht Ex (kg)
1	V2332-T62(C)(Ex)	7,5	6,4	13,0	93	93
2	V2333-T62(C)(Ex)	7,5	6,4	13,0	93	93
3	V2334-T62(C)(Ex)	7,5	6,4	13,0	93	93
4	V2335-T72(C)(Ex)	11,0	9,5	18,8	105	105
5	V2337-T72(C)(Ex)	11,0	9,5	18,8	105	105
6	V2339-T82(C)(Ex)	13,0	11,5	22,2	110	110
7	V2342-P102(C)(Ex)	22,0	19,6	36,9	178	190
8	V2343-P102(C)(Ex)	22,0	19,6	36,9	178	190
9	V2344-P102(C)(Ex)	22,0	19,6	36,9	178	190
10	V2345-P122(C)(Ex)	28,0	25,4	46,3	198	210
11	V2346-P122(C)(Ex)	28,0	25,4	46,3	198	210

Normal- und Ex-Ausführung – Trockenaufstellung						
Kennlinie Nr.	Pumpentyp	Leistungs- aufnahme P <sub>1</sub> (kW)	Nenn- leistung P <sub>2</sub> (kW)	Nenn- strom I <sub>n</sub> (A)	Gewicht normal (kg)	Gewicht Ex (kg)
1	V2332-TU62(Ex)	7,5	6,4	13,0	96	96
2	V2333-TU62(Ex)	7,5	6,4	13,0	96	96
3	V2334-TU62(Ex)	7,5	6,4	13,0	96	96
4	V2335-TU72(Ex)	11,0	9,5	18,8	110	110
5	V2337-TU72(Ex)	11,0	9,5	18,8	110	110
6	V2339-TU82(Ex)	13,0	11,5	22,2	115	115
7	V2342-PU102(Ex)	22,0	19,6	36,9	190	202
8	V2343-PU102(Ex)	22,0	19,6	36,9	190	202
9	V2344-PU102(Ex)	22,0	19,6	36,9	190	202
10	V2345-PU122(Ex)	28,0	25,4	46,3	210	222
11	V2346-PU122(Ex)	28,0	25,4	46,3	210	222

# DN100 - V(X)23...-4 polig



## Freistromrad (Vortexrad)

80 mm Ø

Kugeldurchgang

1450 U/min

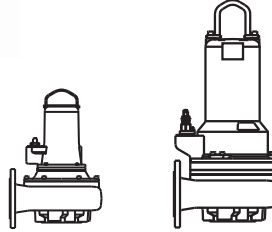

### Kennlinien

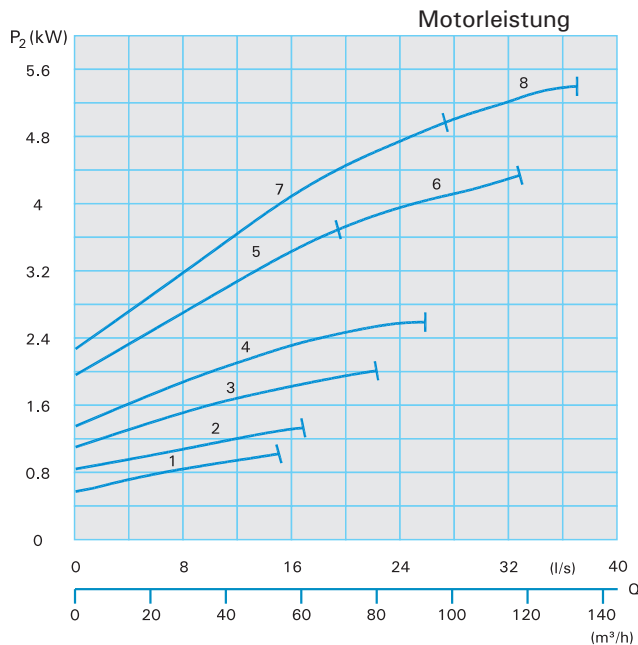
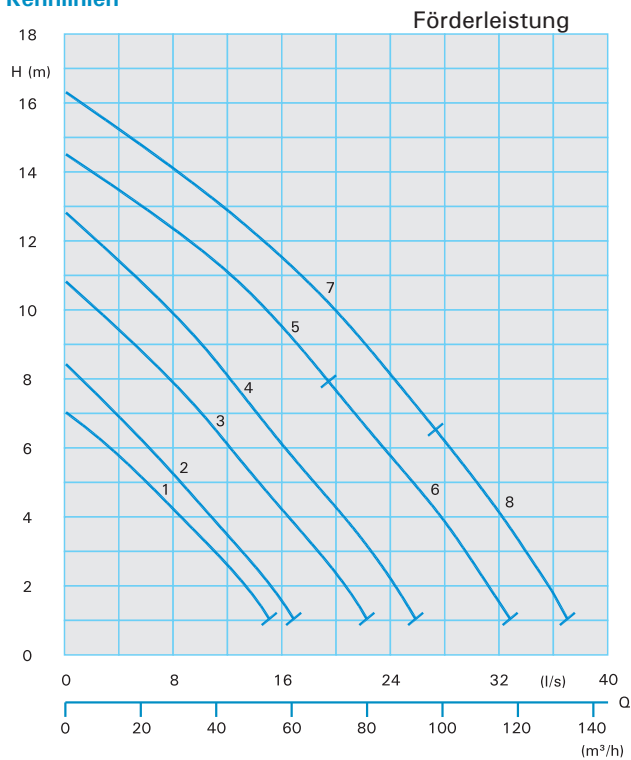

### Technische Daten

Normal- und Ex-Ausführung – Nassaufstellung						
Kennlinie Nr.	Pumpentyp	Leistungs-aufnahme P <sub>1</sub> (kW)	Nenn-leistung P <sub>2</sub> (kW)	Nenn-strom I <sub>n</sub> (A)	Gewicht normal (kg)	Gewicht Ex (kg)
1	V2334-C24(C)(Ex)	1,7	1,3	3,3	65	66
2	V2336-C24(C)(Ex)	1,7	1,3	3,3	65	66
3	V2344-D44(C)(Ex)	3,4	2,6	6,2	68	69
4	V2346-D44(C)(Ex)	3,4	2,6	6,2	68	69
5	VX2345-T44(C)(Ex)	4,4	3,7	7,5	109	109
6	VX2345-T54(C)(Ex)	5,9	5,0	9,9	119	119
7	VX2346-T54(C)(Ex)	5,9	5,0	9,9	120	120
8	VX2346-T64(C)(Ex)	7,7	6,5	13,1	123	123

Normal- und Ex-Ausführung – Trockenaufstellung						
Kennlinie Nr.	Pumpentyp	Leistungs-aufnahme P <sub>1</sub> (kW)	Nenn-leistung P <sub>2</sub> (kW)	Nenn-strom I <sub>n</sub> (A)	Gewicht normal (kg)	Gewicht Ex (kg)
1	V2334-TU34(Ex)	3,4	2,9	5,8	87	87
2	V2336-TU34(Ex)	3,4	2,9	5,8	87	87
3	V2344-TU34(Ex)	3,4	2,9	5,8	91	91
4	V2346-TU34(Ex)	3,4	2,9	5,8	91	91
5	VX2345-TU44(Ex)	4,4	3,7	7,5	112	112
6	VX2345-TU54(Ex)	5,9	5,0	9,9	123	123
7	VX2346-TU54(Ex)	5,9	5,0	9,9	124	124
8	VX2346-TU64(Ex)	7,7	6,5	13,1	127	127



## Geschlossenes Einkanalrad

100 mm Ø  
Kugeldurchgang  
1450 U/min

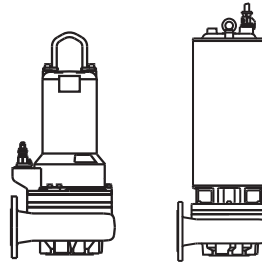

### Kennlinien

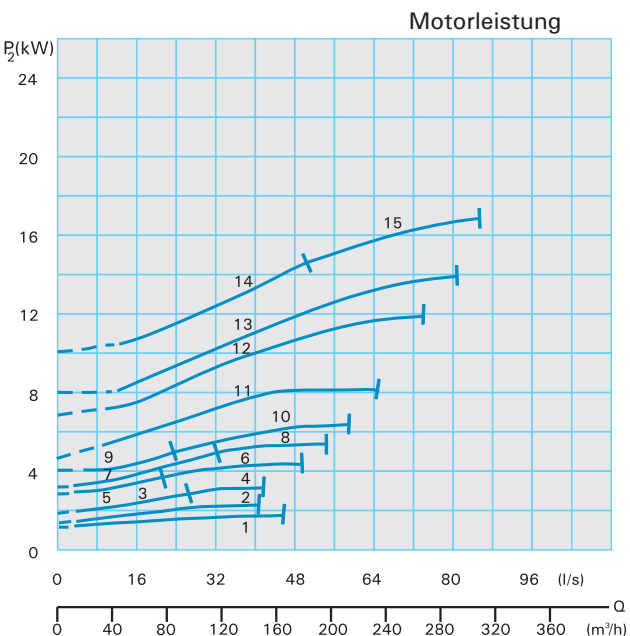
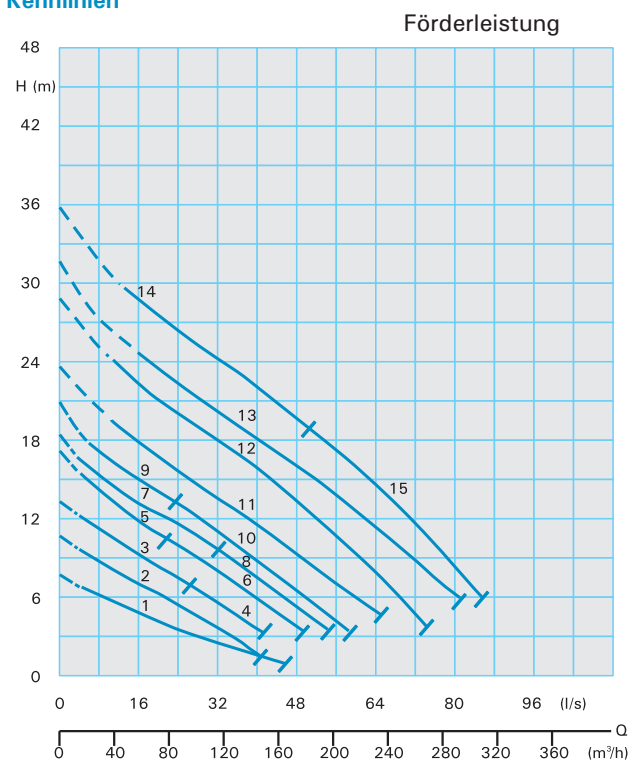

### Technische Daten

Normal- und Ex-Ausführung – Nassaufstellung						
Kennlinie Nr.	Pumpentyp	Leistungs-aufnahme P <sub>1</sub> (kW)	Nenn-leistung P <sub>2</sub> (kW)	Nenn-strom I <sub>n</sub> (A)	Gewicht normal (kg)	Gewicht Ex (kg)
1	M2432-T34(C)(Ex)	3,4	2,9	5,8	102	102
2	MX2436-T34(C)(Ex)	3,4	2,9	5,8	104	104
3	MX2438-T34(C)(Ex)	3,4	2,9	5,8	104	104
4	MX2438-T44(C)(Ex)	4,4	3,7	7,5	108	108
5	MX2444-T44(C)(Ex)	4,4	3,7	7,5	109	109
6	MX2444-T54(C)(Ex)	5,9	5,0	9,9	111	111
7	MX2446-T54(C)(Ex)	5,9	5,0	9,9	111	111
8	MX2446-T64(C)(Ex)	7,7	6,5	13,1	114	114
9	MX2448-T54(C)(Ex)	5,9	5,0	9,9	111	111
10	MX2448-T64(C)(Ex)	7,7	6,5	13,1	114	114
11	MX2452-P74(C)(Ex)	10,0	8,5	16,8	184	196
12	MX2456-P84(C)(Ex)	17,0	14,6	28,8	211	223
13	MX2460-P94(C)(Ex)	17,0	14,6	28,8	212	224
14	MX2462-P94(C)(Ex)	17,0	14,6	28,8	213	225
15	MX2462-P104(C)(Ex)	22,0	19,3	39,1	231	243

Normal- und Ex-Ausführung – Trockenaufstellung						
Kennlinie Nr.	Pumpentyp	Leistungs-aufnahme P <sub>1</sub> (kW)	Nenn-leistung P <sub>2</sub> (kW)	Nenn-strom I <sub>n</sub> (A)	Gewicht normal (kg)	Gewicht Ex (kg)
1	M2432-TU34(Ex)	3,4	2,9	5,8	105	105
2	MX2436-TU34(Ex)	3,4	2,9	5,8	107	107
3	MX2438-TU34(Ex)	3,4	2,9	5,8	107	107
4	MX2438-TU44(Ex)	4,4	3,7	7,5	111	111
5	MX2444-TU44(Ex)	4,4	3,7	7,5	112	112
6	MX2444-TU54(Ex)	5,9	5,0	9,9	115	115
7	MX2446-TU54(Ex)	5,9	5,0	9,9	115	115
8	MX2446-TU64(Ex)	7,7	6,5	13,1	118	118
9	MX2448-TU54(Ex)	5,9	5,0	9,9	115	115
10	MX2448-TU64(Ex)	7,7	6,5	13,1	118	118
11	MX2452-PU74(Ex)	10,0	8,5	16,8	191	203
12	MX2456-PU84(Ex)	17,0	14,6	28,8	216	231
13	MX2460-PU94(Ex)	17,0	14,6	28,8	220	232
14	MX2462-PU94(Ex)	17,0	14,6	28,8	221	233
15	MX2462-PU104(Ex)	22,0	19,3	39,1	241	253

# DN100 - MX24...-6 polig



## Geschlossenes Einkanalrad

100 mm Ø

Kugeldurchgang

960 U/min

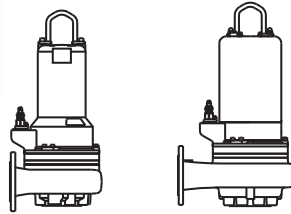

### Kennlinien

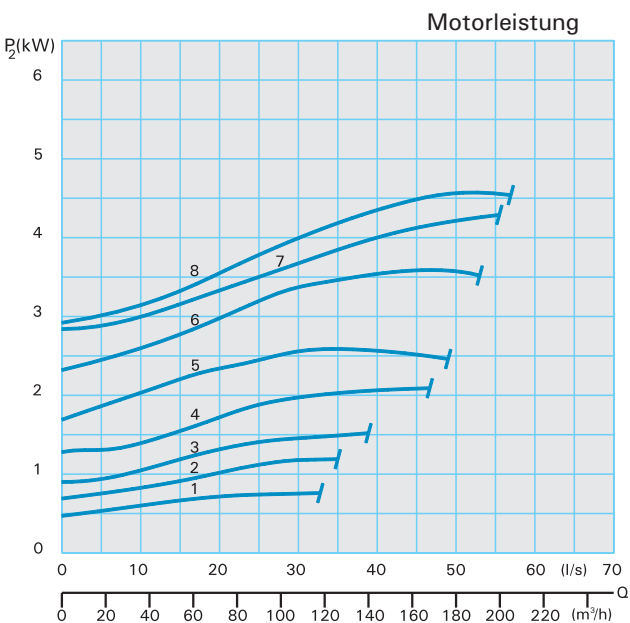
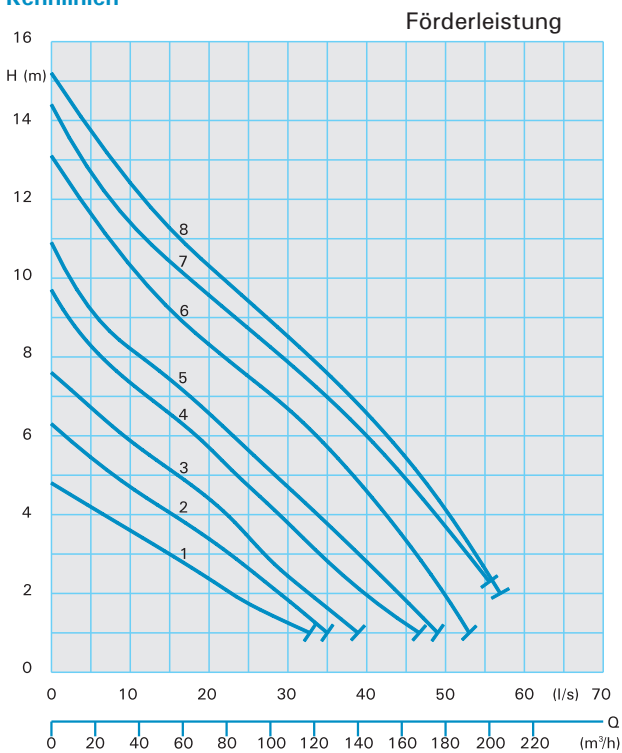

### Technische Daten

Normal- und Ex-Ausführung – Nassaufstellung						
Kennlinie Nr.	Pumpentyp	Leistungs-aufnahme P <sub>1</sub> (kW)	Nenn-leistung P <sub>2</sub> (kW)	Nenn-strom I <sub>n</sub> (A)	Gewicht normal (kg)	Gewicht Ex (kg)
1	MX2436-T36(C)(Ex)	3,0	2,3	5,4	104	104
2	MX2438-T36(C)(Ex)	3,0	2,3	5,4	104	104
3	MX2446-T36(C)(Ex)	3,0	2,3	5,4	109	109
4	MX2448-T36(C)(Ex)	3,0	2,3	5,4	109	109
5	MX2452-T46(C)(Ex)	4,0	3,1	7,3	148	148
6	MX2456-T56(C)(Ex)	5,0	4,0	9,6	154	154
7	MX2460-T66(C)(Ex)	6,0	4,9	11,5	155	155
8	MX2462-T66(C)(Ex)	6,0	4,9	11,5	156	156

Normal- und Ex-Ausführung – Trockenaufstellung						
Kennlinie Nr.	Pumpentyp	Leistungs-aufnahme P <sub>1</sub> (kW)	Nenn-leistung P <sub>2</sub> (kW)	Nenn-strom I <sub>n</sub> (A)	Gewicht normal (kg)	Gewicht Ex (kg)
1	MX2436-TU36(Ex)	3,0	2,3	5,4	107	107
2	MX2438-TU36(Ex)	3,0	2,3	5,4	107	107
3	MX2446-TU36(Ex)	3,0	2,3	5,4	112	112
4	MX2448-TU36(Ex)	3,0	2,3	5,4	112	112
5	MX2452-TU46(Ex)	4,0	3,1	7,3	154	154
6	MX2456-TU56(Ex)	5,0	4,0	9,6	160	160
7	MX2460-TU66(Ex)	6,0	4,9	11,5	161	161
8	MX2462-TU66(Ex)	6,0	4,9	11,5	162	162



## Freistromrad (Vortexrad)

100 mm Ø  
Kugeldurchgang  
1450 U/min

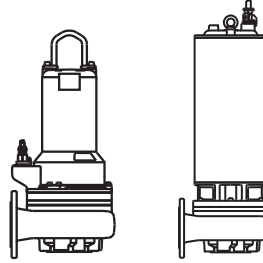

### Kennlinien

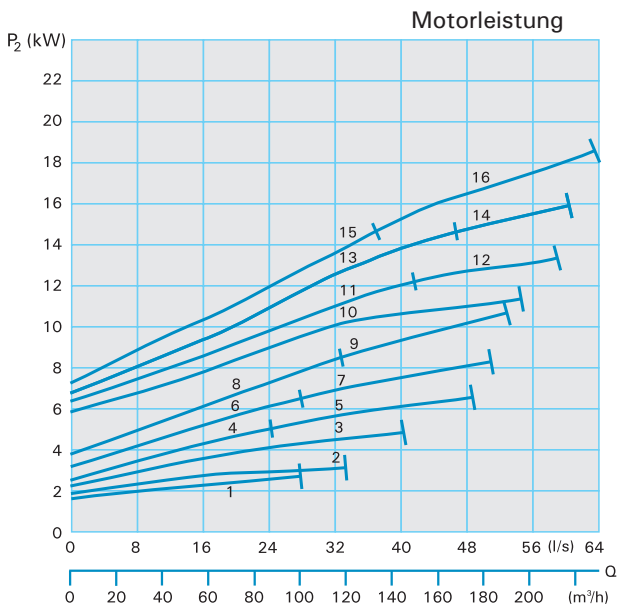
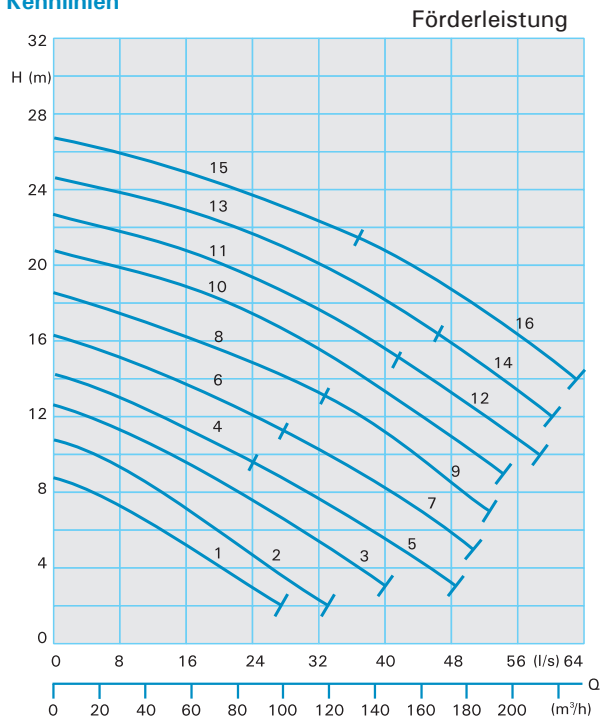

### Technische Daten

Normal- und Ex-Ausführung – Nassaufstellung						
Kennlinie Nr.	Pumpentyp	Leistungs-aufnahme P <sub>1</sub> (kW)	Nenn-leistung P <sub>2</sub> (kW)	Nenn-strom I <sub>n</sub> (A)	Gewicht normal (kg)	Gewicht Ex (kg)
1	VX2436-D54(C)(Ex)	4,1	3,2	7,3	78	78
2	VX2439-D54(C)(Ex)	4,1	3,2	7,3	78	78
3	VX2440-T54(C)(Ex)	5,9	5,0	9,9	123	123
4	VX2442-T54(C)(Ex)	5,9	5,0	9,9	123	123
5	VX2442-T64(C)(Ex)	7,7	6,5	13,1	126	126
6	VX2444-T64(C)(Ex)	7,7	6,5	13,1	126	126
7	VX2444-P74(C)(Ex)	10,0	8,5	16,8	152	152
8	VX2446-P74(C)(Ex)	10,0	8,5	16,8	152	152
9	VX2446-P84(C)(Ex)	14,0	12,2	23,0	177	177
10	VX2452-P84(C)(Ex)	14,0	12,2	23,0	205	205
11	VX2454-P84(C)(Ex)	14,0	12,2	23,0	205	205
12	VX2454-P94(C)(Ex)	17,0	14,6	28,8	205	205
13	VX2456-P94(C)(Ex)	17,0	14,6	28,8	205	205
14	VX2456-P104(C)(Ex)	22,0	19,3	39,1	227	227
15	VX2458-P94(C)(Ex)	17,0	14,6	28,8	205	205
16	VX2458-P104(C)(Ex)	22,0	19,3	39,1	227	227

Normal- und Ex-Ausführung – Trockenaufstellung						
Kennlinie Nr.	Pumpentyp	Leistungs-aufnahme P <sub>1</sub> (kW)	Nenn-leistung P <sub>2</sub> (kW)	Nenn-strom I <sub>n</sub> (A)	Gewicht normal (kg)	Gewicht Ex (kg)
1	VX2436-TU44(Ex)	4,4	3,7	7,5	113	113
2	VX2439-TU44(Ex)	4,4	3,7	7,5	113	113
3	VX2440-TU54(Ex)	5,9	5,0	9,9	127	127
4	VX2442-TU54(Ex)	5,9	5,0	9,9	127	127
5	VX2442-TU64(Ex)	7,7	6,5	13,1	130	130
6	VX2444-TU64(Ex)	7,7	6,5	13,1	130	130
7	VX2444-PU74(Ex)	10,0	8,5	16,8	160	160
8	VX2446-PU74(Ex)	10,0	8,5	16,8	160	160
9	VX2446-PU84(Ex)	14,0	12,2	23,0	187	187
10	VX2452-PU84(Ex)	14,0	12,2	23,0	215	215
11	VX2454-PU84(Ex)	14,0	12,2	23,0	215	215
12	VX2454-PU94(Ex)	17,0	14,6	28,8	215	215
13	VX2456-PU94(Ex)	17,0	14,6	28,8	215	215
14	VX2456-PU104(Ex)	22,0	19,3	39,1	240	240
15	VX2458-PU94(Ex)	17,0	14,6	28,8	215	215
16	VX2458-PU104(Ex)	22,0	19,3	39,1	240	240

# DN150 - MX34...-4 polig



## Geschlossenes Einkanalrad

100 mm Ø  
Kugeldurchgang  
1450 U/min

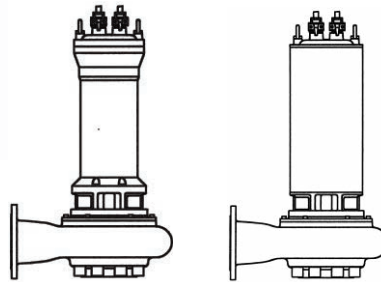

### Kennlinien

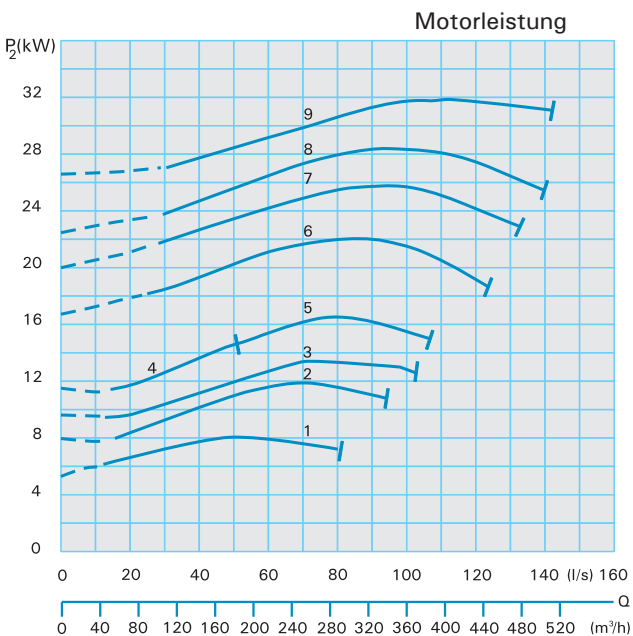
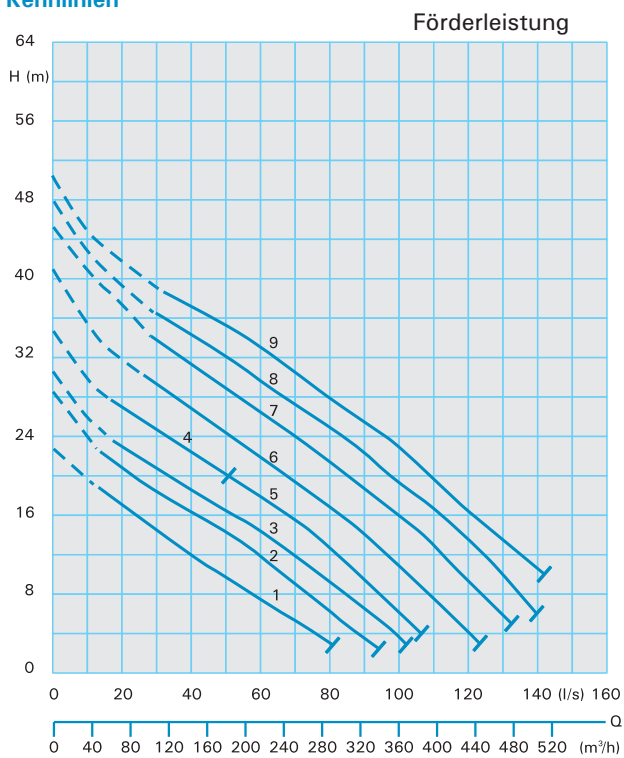

### Technische Daten

Normal- und Ex-Ausführung – Nassaufstellung						
Kennlinie Nr.	Pumpentyp	Leistungs-aufnahme P <sub>1</sub> (kW)	Nenn-leistung P <sub>2</sub> (kW)	Nenn-strom I <sub>N</sub> (A)	Gewicht normal (kg)	Gewicht Ex (kg)
1	MX3452-P74(C)(Ex)	10,0	8,5	16,8	189	201
2	MX3456-P84(C)(Ex)	17,0	14,6	28,8	216	228
3	MX3460-P94(C)(Ex)	17,0	14,6	28,8	217	229
4	MX3462-P94(C)(Ex)	17,0	14,6	28,8	218	230
5	MX3462-P104(C)(Ex)	22,0	19,3	39,1	236	248
6	MX3468-F114(C)(Ex)	25,0	22,0	44,0	388	388
7	MX3470-F124(C)(Ex)	29,0	25,6	51,4	410	410
8	MX3472-F134(C)(Ex)	33,0	29,2	59,0	420	420
9	MX3474-F144(C)(Ex)	37,0	33,0	67,1	430	430

Normal- und Ex-Ausführung – Trockenaufstellung						
Kennlinie Nr.	Pumpentyp	Leistungs-aufnahme P <sub>1</sub> (kW)	Nenn-leistung P <sub>2</sub> (kW)	Nenn-strom I <sub>N</sub> (A)	Gewicht normal (kg)	Gewicht Ex (kg)
1	MX3452-PU74(Ex)	10,0	8,5	16,8	196	208
2	MX3456-PU84(Ex)	17,0	14,6	28,8	224	236
3	MX3460-PU94(Ex)	17,0	14,6	28,8	225	237
4	MX3462-PU94(Ex)	17,0	14,6	28,8	226	238
5	MX3462-PU104(Ex)	22,0	19,3	39,1	246	258
6	MX3468-FU114(Ex)	25,0	22,0	44,0	451	451
7	MX3470-FU124(Ex)	29,0	25,6	51,4	488	488
8	MX3472-FU134(Ex)	33,0	29,2	59,0	498	498
9	MX3474-FU144(Ex)	37,0	33,0	67,1	508	508



**Geschlossenes Einkanalrad**  
**100 mm Ø**  
**Kugeldurchgang**  
**960 U/min**

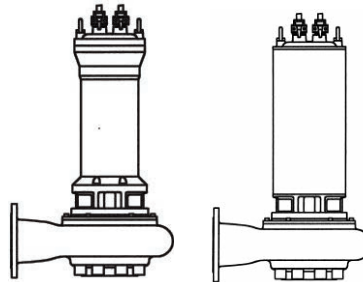

### Kennlinien

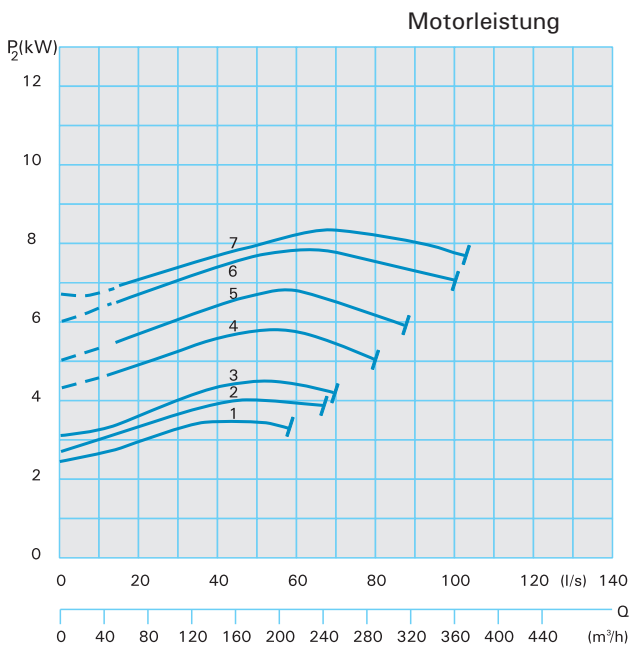
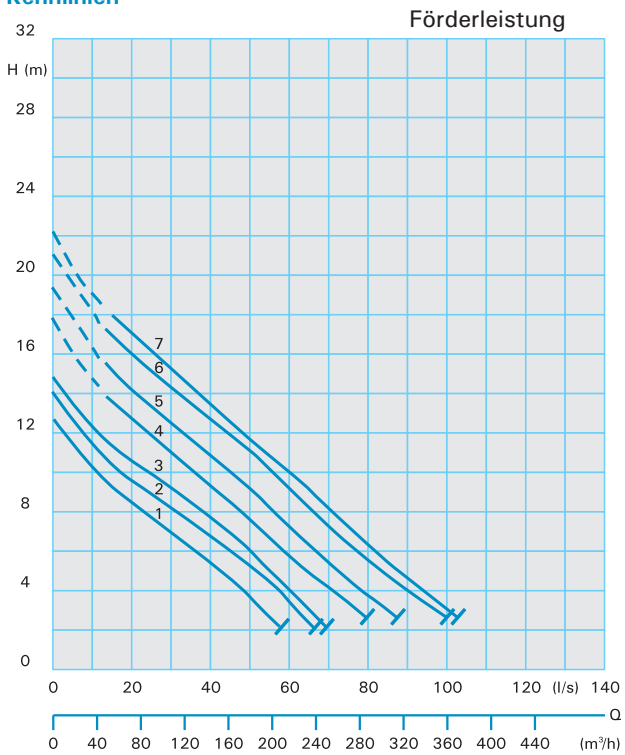

### Technische Daten

Normal- und Ex-Ausführung – Nassaufstellung						
Kennlinie Nr.	Pumpentyp	Leistungs-aufnahme P <sub>1</sub> (kW)	Nenn-leistung P <sub>2</sub> (kW)	Nenn-strom I <sub>N</sub> (A)	Gewicht normal (kg)	Gewicht Ex (kg)
1	MX3456-T56(C)(Ex)	5,0	4,0	9,6	158	158
2	MX3460-T66(C)(Ex)	6,0	4,9	11,5	159	159
3	MX3462-T66(C)(Ex)	6,0	4,9	11,5	160	160
4	MX3468-P76(C)(Ex)	9,0	7,3	16,3	260	272
5	MX3470-P76(C)(Ex)	9,0	7,3	16,3	260	272
6	MX3472-P86(C)(Ex)	12,0	10,0	22,4	285	297
7	MX3474-P86(C)(Ex)	12,0	10,0	22,4	285	297

Normal- und Ex-Ausführung – Trockenaufstellung						
Kennlinie Nr.	Pumpentyp	Leistungs-aufnahme P <sub>1</sub> (kW)	Nenn-leistung P <sub>2</sub> (kW)	Nenn-strom I <sub>N</sub> (A)	Gewicht normal (kg)	Gewicht Ex (kg)
1	MX3456-TU56(Ex)	5,0	4,0	9,6	164	164
2	MX3460-TU66(Ex)	6,0	4,9	11,5	165	165
3	MX3462-TU66(Ex)	6,0	4,9	11,5	166	166
4	MX3468-PU76(Ex)	9,0	7,3	16,3	267	279
5	MX3470-PU76(Ex)	9,0	7,3	16,3	267	279
6	MX3472-PU86(Ex)	12,0	10,0	22,4	292	304
7	MX3474-PU86(Ex)	12,0	10,0	22,4	292	304

# DN150 - K33...-4 polig



## Geschlossenes Zweikanalrad

80 mm Ø  
Kugeldurchgang  
1450 U/min

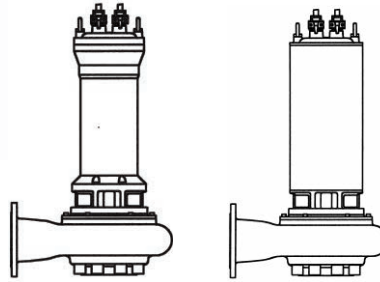

### Kennlinien

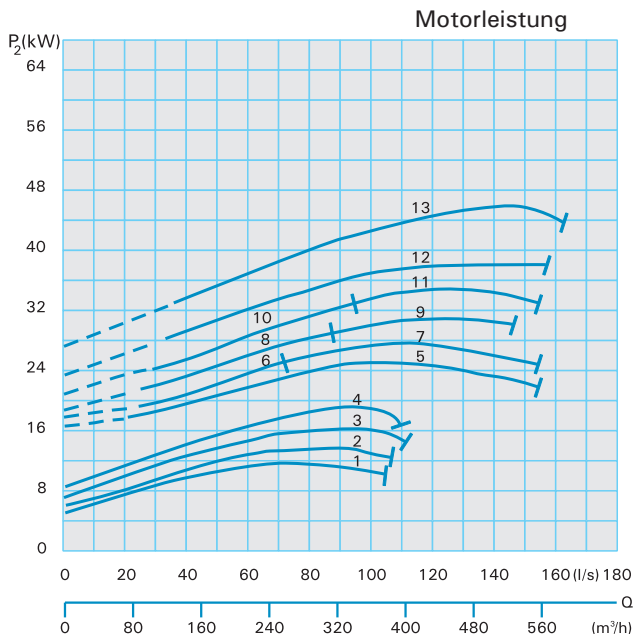
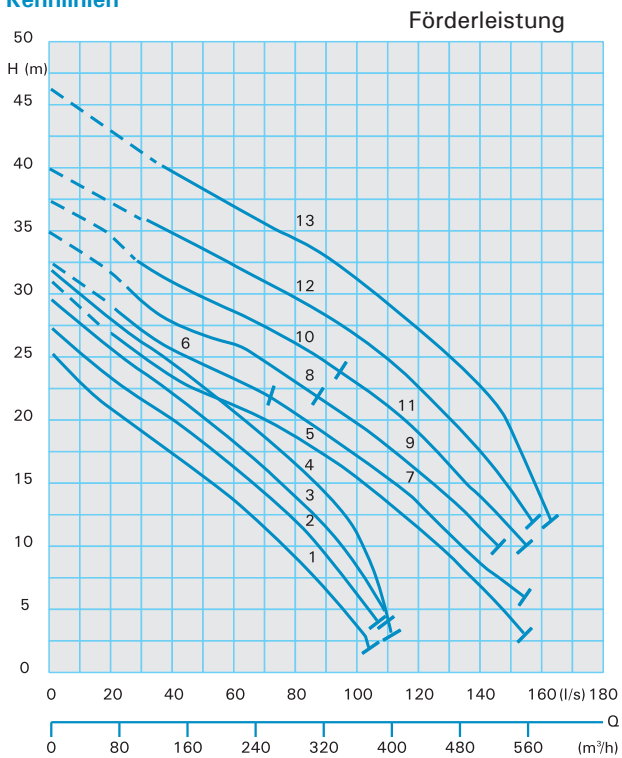

### Technische Daten

#### Normal- und Ex-Ausführung – Nassaufstellung

Kennlinie Nr.	Pumpentyp	Leistungs- aufnahme P₁(kW)	Nenn- leistung P₂(kW)	Nenn- strom I <sub>n</sub> (A)	Gewicht normal (kg)	Gewicht Ex (kg)
1	K3352-P94(C)(Ex)	17,0	14,6	28,8	216	228
2	K3354-P94(C)(Ex)	17,0	14,6	28,8	216	228
3	K3356-P104(C)(Ex)	22,0	19,3	39,1	234	246
4	K3358-P104(C)(Ex)	22,0	19,3	39,1	234	246
5	K3360-F124(C)(Ex)	29,0	25,6	51,4	418	418
6	K3362-F124(C)(Ex)	29,0	25,6	51,4	418	418
7	K3362-F134(C)(Ex)	33,0	29,2	59,0	428	428
8	K3364-F134(C)(Ex)	33,0	29,2	59,0	428	428
9	K3364-F144(C)(Ex)	37,0	33,0	67,1	449	449
10	K3366-F144(C)(Ex)	37,0	33,0	67,1	449	449
11	K3366-G154(C)(Ex)	41,0	37,4	71,5	486	486
12	K3368-G154(C)(Ex)	41,0	37,4	71,5	486	486
13	K3370-G174(C)(Ex)	50,0	46,1	86,5	528	528

#### Normal- und Ex-Ausführung – Trockenaufstellung

Kennlinie Nr.	Pumpentyp	Leistungs- aufnahme P₁(kW)	Nenn- leistung P₂(kW)	Nenn- strom I <sub>n</sub> (A)	Gewicht normal (kg)	Gewicht Ex (kg)
1	K3352-PU94(Ex)	17,0	14,6	28,8	224	236
2	K3354-PU94(Ex)	17,0	14,6	28,8	224	236
3	K3356-PU104(Ex)	22,0	19,3	39,1	244	256
4	K3358-PU104(Ex)	22,0	19,3	39,1	244	256
5	K3360-FU124(Ex)	29,0	25,6	51,4	493	493
6	K3362-FU124(Ex)	29,0	25,6	51,4	493	493
7	K3362-FU134(Ex)	33,0	29,2	59,0	503	503
8	K3364-FU134(Ex)	33,0	29,2	59,0	503	503
9	K3364-FU144(Ex)	37,0	33,0	67,1	524	524
10	K3366-FU144(Ex)	37,0	33,0	67,1	524	524
11	K3366-GU154(Ex)	41,0	37,4	71,5	555	555
12	K3368-GU154(Ex)	41,0	37,4	71,5	555	555
13	K3370-GU174(Ex)	50,0	46,1	86,5	610	610





## Geschlossenes Zweikanalrad

80 mm Ø

Kugeldurchgang

960 U/min

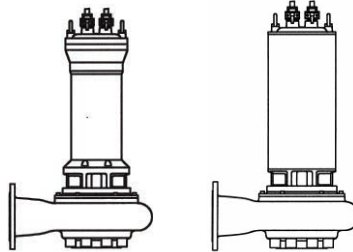

### Kennlinien

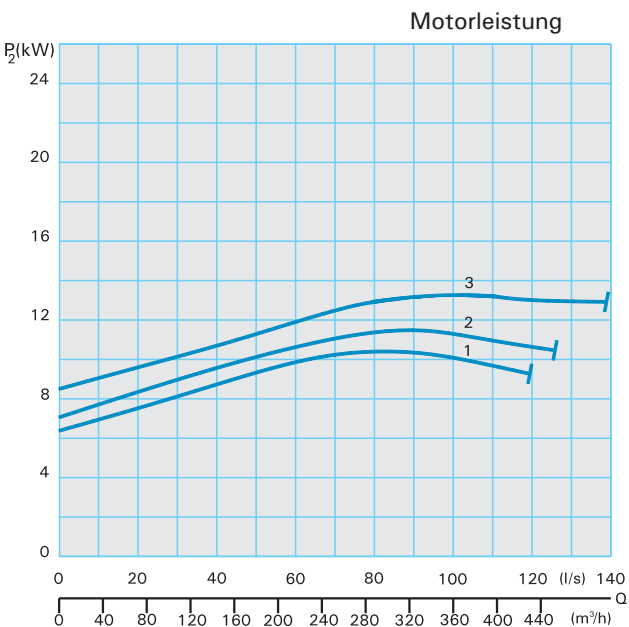
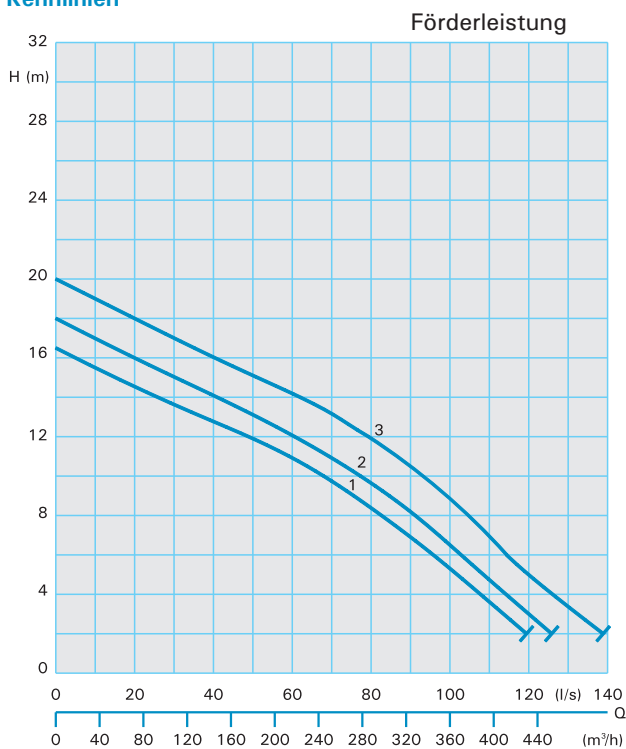

### Technische Daten

Normal- und Ex-Ausführung – Nassaufstellung						
Kennlinie Nr.	Pumpentyp	Leistungs-aufnahme P <sub>1</sub> (kW)	Nenn-leistung P <sub>2</sub> (kW)	Nenn-strom I <sub>N</sub> (A)	Gewicht normal (kg)	Gewicht Ex (kg)
1	K3366-P96(C)(Ex)	16,0	13,6	29,4	280	292
2	K3368-P96(C)(Ex)	16,0	13,6	29,4	280	292
3	K3370-P96(C)(Ex)	16,0	13,6	29,4	280	292

Normal- und Ex-Ausführung – Trockenaufstellung						
Kennlinie Nr.	Pumpentyp	Leistungs-aufnahme P <sub>1</sub> (kW)	Nenn-leistung P <sub>2</sub> (kW)	Nenn-strom I <sub>N</sub> (A)	Gewicht normal (kg)	Gewicht Ex (kg)
1	K3366-PU96(Ex)	16,0	13,6	29,4	288	300
2	K3368-PU96(Ex)	16,0	13,6	29,4	288	300
3	K3370-PU96(Ex)	16,0	13,6	29,4	288	300

# DN150 - VX34...-4 polig



## Freistromrad (Vortexrad)

100 mm Ø  
Kugeldurchgang  
1450 U/min

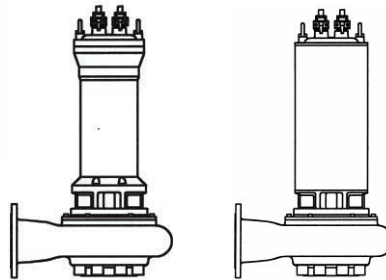

### Kennlinien

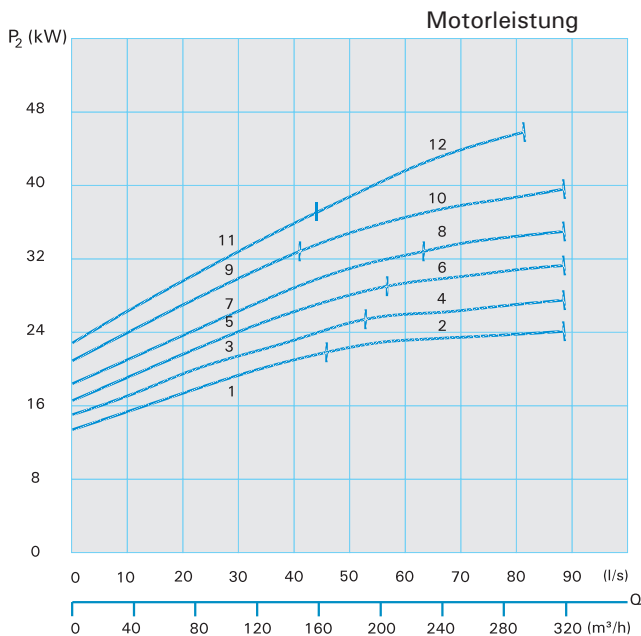
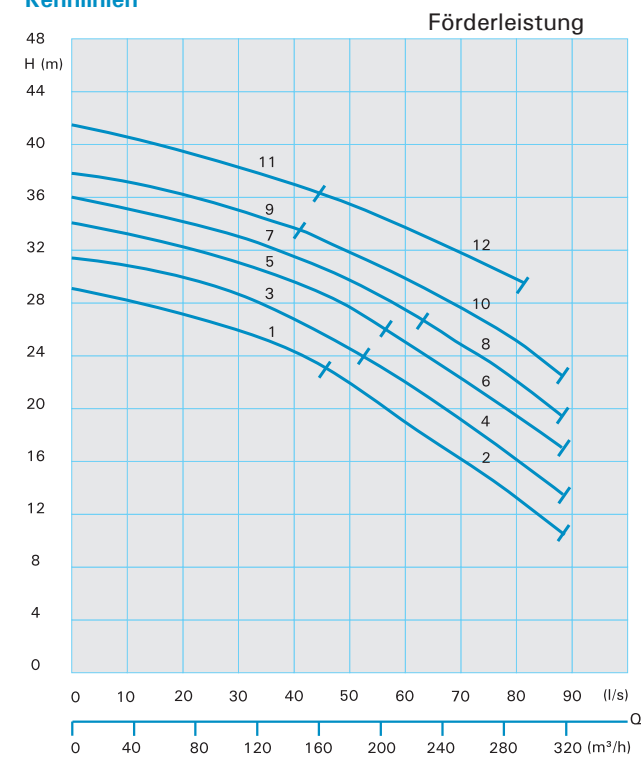

### Technische Daten

Normal- und Ex-Ausführung – Nassaufstellung						
Kennlinie Nr.	Pumpentyp	Leistungs-aufnahme P <sub>1</sub> (kW)	Nenn-leistung P <sub>2</sub> (kW)	Nenn-strom I <sub>N</sub> (A)	Gewicht normal (kg)	Gewicht Ex (kg)
1	VX3460-F114(C)(Ex)	25,0	22,0	44,0	426	426
2	VX3460-F124(C)(Ex)	29,1	25,6	51,4	448	448
3	VX3463-F124(C)(Ex)	29,1	25,6	51,4	448	448
4	VX3463-F134(C)(Ex)	32,8	29,2	59,0	463	463
5	VX3466-F134(C)(Ex)	32,8	29,2	59,0	463	463
6	VX3466-F144(C)(Ex)	37,1	33,0	67,1	478	478
7	VX3468-F144(C)(Ex)	37,1	33,0	67,1	478	478
8	VX3468-G154(C)(Ex)	41,1	37,4	71,5	495	495
9	VX3470-F144(C)(Ex)	37,1	33,0	67,1	478	478
10	VX3470-G174(C)(Ex)	50,1	46,1	84,3	523	523
11	VX3471-G154(C)(Ex)	41,1	37,4	71,5	495	495
12	VX3471-G174(C)(Ex)	50,1	46,1	84,3	523	523

Normal- und Ex-Ausführung – Trockenaufstellung						
Kennlinie Nr.	Pumpentyp	Leistungs-aufnahme P <sub>1</sub> (kW)	Nenn-leistung P <sub>2</sub> (kW)	Nenn-strom I <sub>N</sub> (A)	Gewicht normal (kg)	Gewicht Ex (kg)
1	VX3460-FU114(Ex)	25,0	22,0	44,0	447	447
2	VX3460-FU124(Ex)	29,1	25,6	51,4	474	474
3	VX3463-FU124(Ex)	29,1	25,6	51,4	474	474
4	VX3463-FU134(Ex)	32,8	29,2	59,0	489	489
5	VX3466-FU134(Ex)	32,8	29,2	59,0	489	489
6	VX3466-FU144(Ex)	37,1	33,0	67,1	504	504
7	VX3468-FU144(Ex)	37,1	33,0	67,1	504	504
8	VX3468-GU154(Ex)	41,1	37,4	71,5	521	521
9	VX3470-FU144(Ex)	37,1	33,0	67,1	504	504
10	VX3470-GU174(Ex)	50,1	46,1	84,3	552	552
11	VX3471-GU154(Ex)	41,1	37,4	71,5	521	521
12	VX3471-GU174(Ex)	50,1	46,1	84,3	552	552



## Freistromrad (Vortexrad)

100 mm Ø  
Kugeldurchgang  
960 U/min

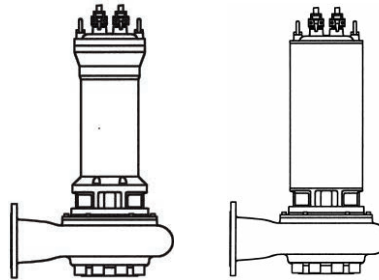

### Kennlinien

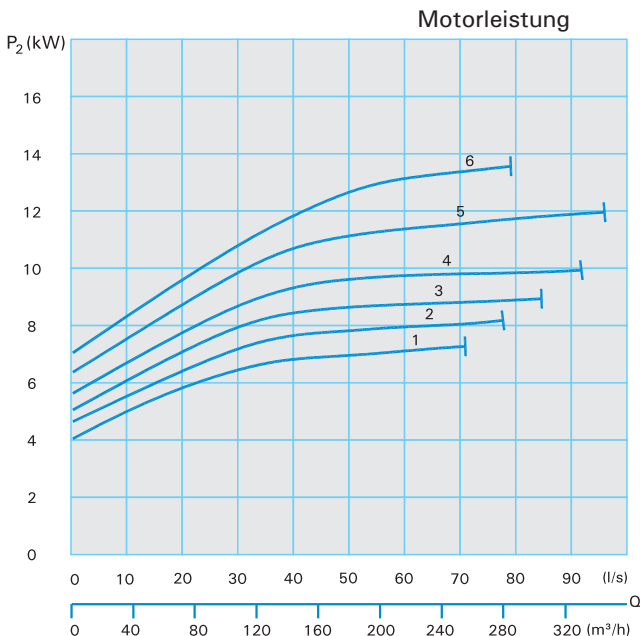
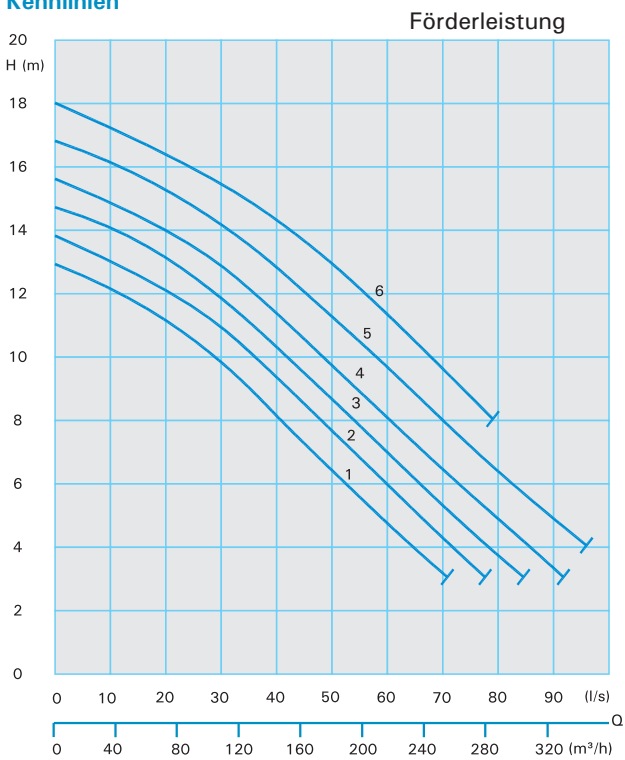

### Technische Daten

Normal- und Ex-Ausführung – Nassaufstellung						
Kennlinie Nr.	Pumpentyp	Leistungs-aufnahme P <sub>1</sub> (kW)	Nenn-leistung P <sub>2</sub> (kW)	Nenn-strom I <sub>n</sub> (A)	Gewicht normal (kg)	Gewicht Ex (kg)
1	VX3460-P76(C)(Ex)	9,0	7,3	16,3	239	251
2	VX3463-P86(C)(Ex)	12,0	10,0	22,4	264	276
3	VX3466-P86(C)(Ex)	12,0	10,0	22,4	264	276
4	VX3468-P86(C)(Ex)	12,0	10,0	22,4	264	276
5	VX3470-P96(C)(Ex)	16,0	13,6	29,4	278	290
6	VX3471-P96(C)(Ex)	16,0	13,6	29,4	278	290

Normal- und Ex-Ausführung – Trockenaufstellung						
Kennlinie Nr.	Pumpentyp	Leistungs-aufnahme P <sub>1</sub> (kW)	Nenn-leistung P <sub>2</sub> (kW)	Nenn-strom I <sub>n</sub> (A)	Gewicht normal (kg)	Gewicht Ex (kg)
1	VX3460-PU76(Ex)	9,0	7,3	16,3	245	257
2	VX3463-PU86(Ex)	12,0	10,0	22,4	274	286
3	VX3466-PU86(Ex)	12,0	10,0	22,4	274	286
4	VX3468-PU86(Ex)	12,0	10,0	22,4	274	286
5	VX3470-PU96(Ex)	16,0	13,6	29,4	291	293
6	VX3471-PU96(Ex)	16,0	13,6	29,4	291	293

# Installationsbeispiele und Baumaße

Pumpentyp	DN1	DN2	DN3	Amax	B	B1	C	C1	D	E	F1	F2	F3	øG	H	
MX1330 bis 36-T(U)... 2(Ex)	80	100	R3"AG	759	355	200	307	147	722	97	125	218	316	395	578	
MX1336 bis 41-P(U)... 2(Ex)		100	R3"AG	1026	355	200	307	147	712	97	125	218	316	395	578	
MX1344-P(U)122(Ex)		100	R3"AG	1051	459	280	363	165	816	71	125	244	342	395	658	
MX1331 bis 36-C24(Ex)		100	R3"AG	517	355	200	307	147	712	97	125	218	316	395	578	
MX1337 bis 41-D44(Ex)		100	R3"AG	554	355	200	307	147	722	97	125	218	316	395	578	
MX1331 bis 41-TU34(Ex)		100	R3"AG	693	355	200	307	147	712	97	125	218	316	395	578	
MX1337 bis 41-TU36(Ex)		100	R3"AG	693	355	200	307	147	712	97	125	218	316	395	578	
MX1344 bis 50-T(U)... 4(Ex)		100	R3"AG	791	459	280	363	165	816	71	125	244	342	395	658	
MX1344 bis 50-T(U)26(Ex)		100	R3"AG	791	459	280	363	165	816	71	125	244	342	395	658	
V1332 bis 39-T(U)... 2(Ex)		100	R3"AG	775	365	220	290	145	722	112	125	203	301	395	598	
V1342 bis 46-P(U)... 2(Ex)		100	R3"AG	1035	408	250	316	158	775	112	125	203	301	395	628	
V1334 bis 36-C24(Ex)		100	R3"AG	526	365	220	290	145	722	112	125	203	301	395	598	
V1344 bis 46-D44(Ex)		100	R3"AG	563	408	250	316	158	775	112	125	203	301	395	628	
V1334 bis 36-TU34(Ex)		100	R3"AG	702	365	220	290	145	722	112	125	203	301	395	598	
V1344 bis 46-TU34(Ex)		100	R3"AG	702	408	250	316	158	775	112	125	203	301	395	628	
VX1345 bis 46-T(U)... 4(Ex)		100	R3"AG	767	408	250	316	158	775	112	125	203	301	395	628	
MX2330 bis 36-T(U)... 2(Ex)		100	100	R4"AG	766	355	200	307	147	779	147	125	218	403	395	577
MX2336 bis 41-P(U)... 2(Ex)			100	R4"AG	1023	355	200	307	147	779	147	125	218	403	395	577
MX2344-P(U)122(Ex)			100	R4"AG	1051	459	280	363	165	883	122	125	244	429	395	657
MX2346 bis 50-F(U)...2(Ex)			100	R4"AG	1270	459	280	382	184	889	121	174	293	478	600	759
MX2331 bis 36-C24(Ex)	100		R4"AG	517	355	200	307	147	779	147	125	218	403	395	577	
MX2337 bis 41-D44(Ex)	100		R4"AG	554	355	200	307	147	779	147	125	218	403	395	577	
MX2331 bis 41-TU34(Ex)	100		R4"AG	691	355	200	307	147	779	147	125	218	403	395	577	
MX2344 bis 50-T(U)... 4(Ex)	100		R4"AG	791	459	280	363	165	883	121	125	244	429	395	657	
M(X)2432 bis 38-T(U)... 4(Ex)	100		R4"AG	745	422	265	323	147	846	117	125	248	433	395	642	
MX2444 bis 48-T(U)... 4(Ex)	100		R4"AG	814	459	280	363	165	883	110	125	255	440	395	657	
MX2452 bis 62-P(U)... 4(Ex)	150		R4"AG	1084	576	345	457	207	1000	105	125	260	445	450	755	
MX2436 bis 38-T(U)36(Ex)	100		R4"AG	745	422	265	323	147	846	117	125	248	433	395	642	
MX2446 bis 48-T(U)36(Ex)	100		R4"AG	814	459	280	363	165	883	110	125	255	440	395	657	
MX2452 bis 62-T(U)... 6(Ex)	150		R4"AG	831	576	345	457	207	1000	105	125	260	445	450	755	
V2332 bis 39-T(U)... 2(Ex)	100		R4"AG	702	385	240	290	145	799	152	125	213	398	395	617	
V2342 bis 46-P(U)... 2(Ex)	100		R4"AG	1035	438	280	316	158	862	152	125	213	398	395	657	
V2334 bis 36-C24(Ex)	100		R4"AG	526	385	240	290	145	799	152	125	213	398	395	617	
V2344 bis 46-D44(Ex)	100		R4"AG	563	438	280	316	158	862	152	125	213	398	395	657	
V2334 bis 36-TU34(Ex)	100		R4"AG	702	385	240	290	145	799	152	125	213	398	395	617	
V2344 bis 46-TU34(Ex)	100		R4"AG	702	438	280	316	158	862	152	125	213	398	395	657	
VX2345 bis 46-T(U)... 4(Ex)	100		R4"AG	774	438	280	316	158	862	152	125	213	398	395	657	
V2436-T(U)34(Ex)	100		R4"AG	745	422	265	323	147	846	117	125	248	433	395	642	
V2437 bis 45-T(U)... 4(Ex)	100		R4"AG	814	459	280	363	165	883	110	125	255	440	395	657	
V2442 bis 46-P(U)... 4(Ex)	100		R4"AG	984	459	280	363	165	883	110	125	255	440	395	657	
VX24(36-39)-D54(Ex)	100		R4"AG	630	410	250	296	148	834	140	125	225	410	395	626	
VX24(36-39)-TU44(Ex)	100		R4"AG	731	410	250	296	148	834	140	125	225	410	395	626	
VX24(40-44)-T(U)... 4(Ex)	100		R4"AG	804	460	280	336	168	1029	175	125	225	410	395	657	
VX24(44-46)-P(U)... 4Ex	100		R4"AG	914	460	280	336	168	884	140	125	225	410	395	657	
V2452 bis 56-P(U)94(Ex)	150		R4"AG	994	576	345	457	207	1000	105	125	260	445	450	755	
VX24(52-58)-P(U)... 4(Ex)	150		R4"AG	1098	555	345	410	205	979	130	125	235	420	450	749	
K3352 bis 58-P(U)... 4(Ex)	150	150	R6"AG	1084	608	370	468	209	1156	140	125	260	546	450	965	
K3360 bis 66-F(U)... 4(Ex)		150	R6"AG	1308	753	450	599	268	1302	136	174	313	584	600	1168	
K3366 bis 70-G(U)... 4(Ex)		150	R6"AG	1364	753	450	599	268	1302	136	174	313	584	600	1168	
K3366 bis 70-P(U)96(Ex)		150	R6"AG	1088	753	450	599	268	1302	136	136	264	535	450	1168	
MX3452 bis 62-P(U)... 4(Ex)		150	R6"AG	1084	608	370	468	209	1156	140	125	260	546	450	965	
MX3468 bis 74-F(U)... 4(Ex)		150	R6"AG	1201	690	420	547	241	1239	137	174	312	598	600	1077	
MX3456 bis 62-T(U)... 6(Ex)		150	R6"AG	831	608	370	468	209	1158	140	125	260	546	450	966	
MX3468 bis 74-P(U)... 6(Ex)		150	R6"AG	1016	690	420	547	241	1239	137	125	263	549	450	1047	
VX3460 bis 70-F(U)... 4(Ex)		200	R6"AG	1353	620	380	464	232	1170	145	250	380	666	600	1037	
VX3468 bis 71-G(U)... 4(Ex)		200	R6"AG	1409	620	380	464	232	1170	145	250	380	666	600	1037	
VX3460 bis 71-P(U)... 6(Ex)		200	R6"AG	1133	620	380	464	232	1170	145	250	380	666	600	1037	

J1	J2	K1	K2	K3	K4	L	□M	O	P1	P2	Q	Rmax	S1	S3	Tmax	Umax	V1
137	167	148	357	450	615	195	400	687	200	400	93	699	280	95	548	648	260
137	167	148	357	450	615	195	400	687	200	400	93	948	280	95	796	896	310
137	167	148	357	476	641	195	400	767	200	480	119	1063	280	95	886	986	310
137	167																
137	167																
137	167	148	357	450	615	195	400	687	200	400	93	627	280	95	475	575	260
137	167	148	357	450	615	195	400	687	200	400	93	627	280	95	475	575	260
137	167	148	357	476	640	195	400	767	200	480	121	726	280	95	548	648	260
137	167	148	357	476	640	195	400	767	200	480	121	726	280	95	548	648	260
137	167	148	357	435	599	195	400	707	200	420	250	882	360	110	738	843	260
137	167	148	357	435	600	195	400	897	200	450	250	1219	360	110	1075	1180	310
137	167																
137	167																
137	167	148	357	435	600	195	400	707	200	420	250	809	360	110	663	768	260
137	167	148	357	435	600	195	400	737	200	450	250	809	360	110	663	768	260
137	167	148	357	435	600	195	400	737	200	450	250	809	360	110	736	841	260
122	197	148	357	450	645	195	400	727	200	400	93	698	280	95	542	642	260
122	197	148	357	450	645	195	400	727	200	400	93	1035	280	95	883	983	310
122	197	148	357	475	670	195	400	807	200	480	119	1063	280	95	886	986	310
122	197	148	357	475	670	195	400	807	200	480	119	1282	280	95	1087	1187	360
122	197																
122	197																
122	197	148	357	450	645	195	400	727	200	400	93	625	280	95	469	569	260
122	197	148	357	475	670	195	400	807	200	480	118	726	280	95	548	648	260
122	197	148	357	480	674	195	400	792	200	465	123	680	280	95	498	598	260
122	197	148	357	487	681	195	400	807	200	480	130	749	280	95	560	660	260
122	197	205	502	635	830	283	520	883	250	595	135	1096	350	120	902	1012	310
122	197	148	357	480	674	195	400	792	200	465	123	680	280	95	498	598	260
122	197	148	357	487	681	195	400	807	200	480	130	749	280	95	560	660	260
122	196	205	502	637	831	283	520	941	250	595	135	766	350	120	572	682	260
122	197	148	357	445	639	195	400	767	200	440	260	882	360	110	665	770	260
122	197	148	357	445	640	195	400	809	200	480	260	1219	360	110	1075	1180	310
122	197																
122	197																
122	197	148	357	445	639	195	400	767	200	440	260	806	360	110	663	768	260
122	197	148	357	445	639	195	400	807	200	480	260	806	360	110	663	768	260
122	197	148	357	445	639	195	400	807	200	480	260	879	360	110	736	841	260
122	197	148	357	480	674	195	400	792	200	465	123	680	280	95	498	598	260
122	197	148	357	487	681	195	400	807	200	480	130	749	280	95	560	660	260
122	197	148	357	487	681	195	400	807	200	480	130	996	280	95	807	907	310
122	197																
122	197	148	357	457	652	197	400	777	200	450	100	664	280	95	506	601	260
122	197	148	357	457	652	197	400	807	200	480	100	737	280	95	579	674	260
122	197	148	357	457	652	197	400	807	200	480	100	926	280	95	767	862	310
122	197	205	500	637	832	197	520	942	250	595	135	1006	350	120	842	952	310
122	197	205	502	612	806	197	520	941	230	575	110	1110	380	115	941	1046	310
273	273	205	502	637	908	283	520	1076	315	765	139	1096	450	120	902	1012	310
273	273	200	502	641	912	283	560	1191	315	765	139	1323	450	120	1106	1216	360
273	273	200	502	641	912	283	560	1191	315	765	139	1379	450	120	1144	1254	410
273	273	200	502	641	912	283	520	1168	315	765	139	1100	450	120	902	1012	310
273	273	205	502	637	908	283	520	1076	250	620	135	1096	350	120	902	1012	310
273	273	200	502	640	911	283	560	1161	310	730	138	1213	350	90	998	1098	360
273	273	205	502	637	908	283	520	1076	250	620	135	766	350	120	572	682	260
273	273	205	502	640	911	283	520	1126	310	730	138	1028	350	90	831	931	310
273	273	301	692	822	1093	367	560	1121	260	640	130	1365	380	115	1158	1263	360
273	273	301	692	822	1093	367	560	1121	260	640	130	1424	380	115	1197	1302	410
273	273	301	692	822	1093	367	560	1121	260	640	130	1145	380	115	956	1061	310

## Nassaufstellung mit Kupplungssystem

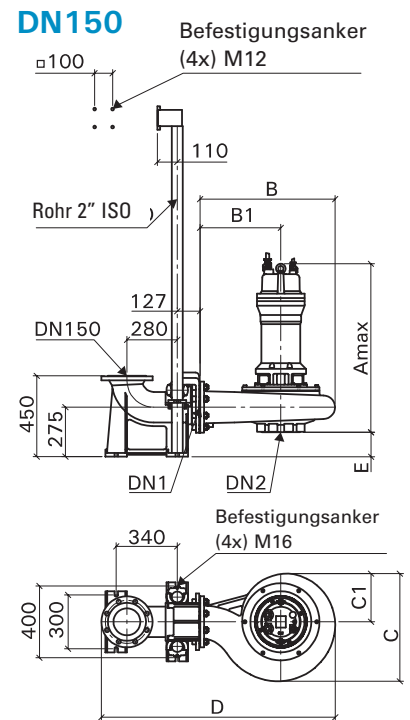
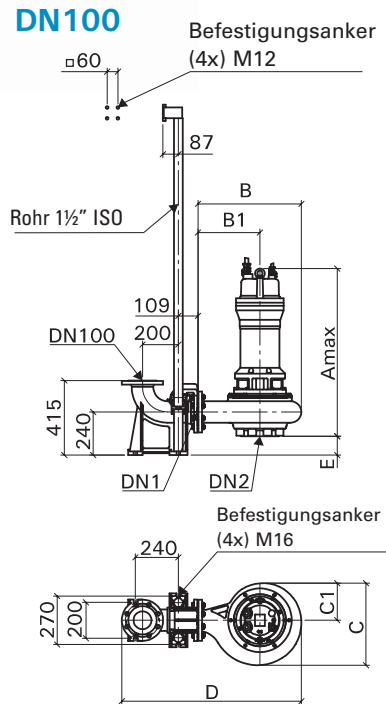
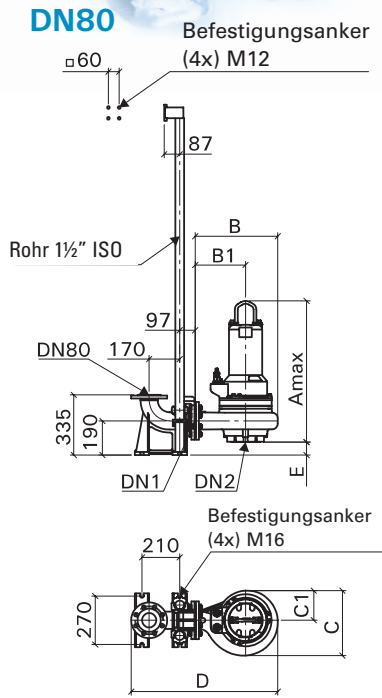

## Nassaufstellung mit Bodenstützring

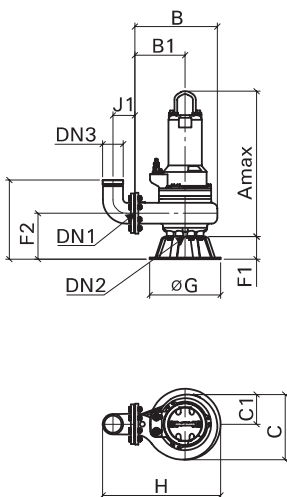

## Trockenaufstellung vertikal

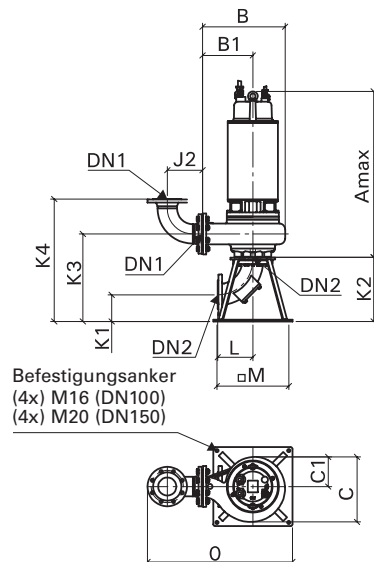

## Trockenaufstellung horizontal

Baureihe V13+23/2+4  
Separater Stützfuß am Pumpengehäuse

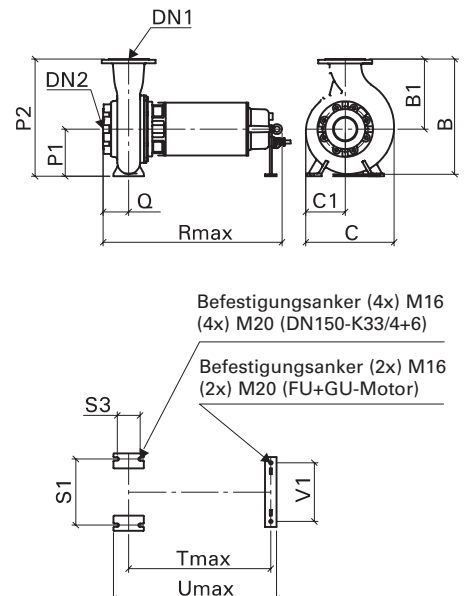

## Stationäre Nassaufstellung mit Kupplungssystem

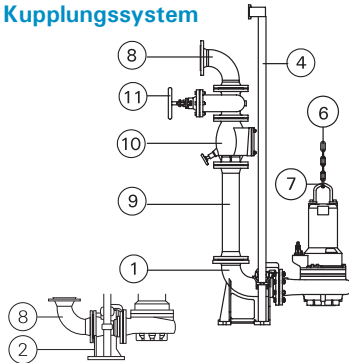

## Transportable Nassaufstellung

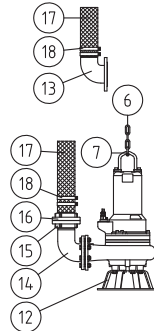

## Stationäre Trockenaufstellung vertikal

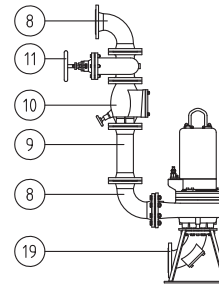

## Stationäre Trockenaufstellung horizontal

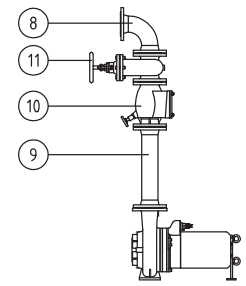

Nr.	Bezeichnung	Typ	Größe	Art Nr.
①	Automatisches Kupplungssystem, bestehend aus Kupplungsfußkrümmer, Kupplungsgegenflansch und Führungskonsole Ausführung (Werkstoff): - Grauguss  - Grauguss, Führungsrohrkonsole aus Edelstahl	KK 80/ 80	DN 80	8604025
		KK 80/100	DN 80/DN100	8604030
		KK 100/100	DN100	8604055
		KK 100/ 80	DN100/DN 80	8604060
		KK 150/150	DN150	8604070
		KK 150/100	DN150/DN100	8603632
		KK 200/150	DN200/DN150	8604105
		KKR 80/ 80	DN 80	8604026
		KKR 80/100	DN 80/DN100	8604031
		KKR 100/100	DN100	8604056
KKR 100/ 80	DN100/100	8604061		
KKR 150/150	DN150	8604071		
KKR 150/100	DN150/100	8604073		
KKR 200/150	DN200/150	8604106		
- komplett Edelstahl	KKC 80/ 80	DN 80	8604027	
	KKC 100/100	DN100	8604057	
	KKC 150/150	DN150	8604072	
②	Automatisches Kupplungssystem, bestehend aus Kupplungsfußstück, Kupplungsgegenflansch und Führungskonsole  Zwischenkonsole zur Führungsrohrverlängerung - Grauguss  - Edelstahl	KS 80/ 100	DN 80/DN100	8604045
		KS 100/ 100	DN100	8604065
		KS 150/ 150	DN150	8604075
		KS 200/ 150	DN 200/DN150	8604083
		1 1/2" für DN 80	7322901	
		1 1/2" für DN100	7322931	
		2" für DN150	7320121A	
		2 1/2" für DN200	7322911	
		1 1/2" für DN 80	7323854A	
		1 1/2" für DN100	7320355A	
		2" für DN150	7323974A	
④	Führungsrohre, paarweise, je Meter - Stahl, verzinkt  -Edelstahl	1 1/2" für DN80/100	2190155	
		2" für DN150	2190205	
		2 1/2" für DN200	2190225	
		1 1/2" für DN80/100	2190254	
		2" für DN 150	2190256	
		2 1/2" für DN200	2190258	
⑥	Ablasskette, Stahl verzinkt, je Meter  Edelstahl AISI316 (A4), je Meter	5 mm Ø	2800350	
		8 mm Ø	2800380	
		10 mm Ø	2800410	
		8 mm Ø	2800384	
		10 mm Ø	2800386	
⑦	Schäkel, Stahl verzinkt  Schäkel, Edelstahl AISI316 (A4)	f. 5 mm Ø	2801450	
		f. 8 mm Ø	2801380	
		f. 10 mm Ø	2801410	
		f. 8 mm Ø	2801384	
		f. 10 mm Ø	2801386	
⑧	90° Rohrbogen mit 2 Flanschen (Q-Stück)  oder Vereinigungsstück für Druckleitung bei Doppel-Pumpstationen mit 3 Flanschen, Abgang horizontal (auch mit vertikalem Abgang lieferbar), mit Schrauben und Dichtung	DN 80	2153302	
		DN 100	2153303	
		DN 150	2153353	
		DN 200	2153363	
		DN 80/ 80/ 80	auf Anfrage	
		DN 80/ 80/100		
		DN 100/100/100		
		DN 100/100/125		
		DN 100/100/150		
		DN 150/150/150		
DN 200/200/200				
⑨	Druckrohrleitung mit 2 Flanschen (FF-Stück), 1 m lang, 1 Satz Schrauben und Dichtung  Druckrohrleitung Verlängerung, je Meter	DN 80	2152081	
		DN 100	2152201	
		DN 125	2152221	
		DN 150	2152251	
		DN 200	2152271	
		DN 80	2150180	
		DN 100	2150100	
		DN 125	2150125	
		DN 150	2150150	
		DN 200	2150200	
	Reduzierstück (FFR-Stück) mit 2 Flanschen		auf Anfrage	

Nr.	Bezeichnung	Typ	Größe	Art Nr.	
⑩	Rückschlagklappe GG, mit Reinigungsöffnung, Anlüftvorrichtung und 2 Flanschen, PN 10		DN 80	2212807	
			DN100	2212809	
			DN125	2212810	
			DN150	2212811	
			DN200	2212816	
⑪	Keilflachschieber GG, mit 2 Flanschen, PN 10		DN 80	2216080	
			DN100	2216100	
			DN125	2216125	
			DN150	2216150	
			DN200	2216200	
⑫	Bodenstützring bis 16,9 kW (P2) ab 17,0 kW (P2)	NB 100 A	DN100	7321215	
		NB 150 A	DN150	7321285	
		NB 150	DN150	7321275	
⑬	Anschlussbogen mit Flansch und Schlauchstutzen, 1 Satz Schrauben und Dichtung		DN100/ 110 mm	6001141	
⑭	90° Anschlussbogen Doppelnippel Gewindelflansch		R3"IG/AG	2111805	
			R3" AG	2128030	
			DN80/R3"IG	2215080	
	Anschlussbogen mit Flansch und Außengewinde, 1 Satz Schrauben und Dichtung		DN100xR4"AG	6001121	
			DN150xR6"AG	6001205	
⑮	STORZ-Festkupplung, Aluminium mit Innengewinde		B-R3"AG	2010603	
			B-R3"IG	2010602	
			A-R4"IG	2010701	
			F-R6"IG	2010961	
⑯	STORZ-Schlauchkupplung, Aluminium	B-75 mm	2013502		
		A-110 mm	2013801		
		F-150 mm	2013901		
	STORZ-Übergangsstück		A - B 2015612 F - A 2015622		
⑰	Kunststoff-Spiral-Schlauch (Innen Ø in mm)	75 mm	2632075		
		110 mm	2632110		
		150 mm	2632150		
	Schläuche mit eingebundenen Druckkupplungen		auf Anfrage		
⑱	Schlauchscheiden	S 85/20	2308520		
		S100/20	2310020		
		S115/20	2311520		
		S118/20	2311820		
		S172/20	2317520		
⑲	Pumpenständer mit 2 Flanschen, 1 Satz Schrauben und Dichtung	TVS 100 A (bis 28kW)	DN100	7321705	
		TVS 150 A	DN150	7321725	
	Pumpenständer mit Saugrohrbogen, Reinigungsöffnung, 1 Satz Schrauben und Dichtung	TVS 100 A-R (bis 28kW)	DN100	8604220	
		TVS 100 A-R	DN100	8604221	
		TVS 150 A-R	DN150	8604225	
		TVS 150-R	DN150	8604230	
		TVS 150/200 A-R	DN150/DN200	8604232	
		TVS 150/200-R	DN150/DN200	8604235	
		Satz Schrauben mit Dichtung verzinkt		DN 80	2214080
				DN100	2214100
	DN150		2214150		
	Edelstahl		DN 80 2214082 DN100 2214102 DN150 2214152		

Leitungen, Armaturen aus **Edelstahl** auf Anfrage. Elektrische und elektronische **Schaltanlagen** für Pumpen und Pumpstationen mit Zubehör komplett einsatzfertig, siehe Sonderprospekte.  
**Abwasserschächte** aus Beton oder Kunststoff für Komplett-Pumpstationen, siehe Sonderprospekte.



## Das HOMA-Lieferprogramm

- › Schmutzwasser-Tauchmotorpumpen
- › Baupumpen
- › Feuerwehr-Tauchmotorpumpen
- › Tiefbrunnen-Tauchmotorpumpen
- › Abwasser-Tauchmotorpumpen
- › Schneidwerk-Tauchmotorpumpen
- › Schmutzwasser-Hebeanlagen
- › Abwasser-Hebeanlagen
- › Fertig-Pumpstationen
- › Rührwerke und Strömungsbeschleuniger
- › Beckenreinigungs-Systeme
- › Gartenpumpen und Hauswasserautomaten
- › Schalt- und Steuergeräte



## Weltweit im Einsatz

HOMA Pumpen und Anlagen sind in über 60 Ländern weltweit im Einsatz – in unzähligen großen und kleinen Projekten verschiedenster Art. Sie erfüllen alle internationalen Sicherheits- und Produktionsstandards und sind von den jeweiligen staatlichen oder privaten Trägern der Abwasserentsorgung zertifiziert.

Diesen hohen Standard stets zu gewährleisten und weiterzuentwickeln, ist eines unserer obersten Ziele.



## Netzwerk von Vertriebs- und Service-Vertretungen

HOMA begleitet die Kunden mit einem umfassenden Netzwerk von kompetenten Vertriebs- und Servicevertretungen.

Zudem unterstützt HOMA die Planung und Auswahl von Pumpen mit der speziell entwickelten Software HOP.SEL – kostenlos erhältlich im WorldWideWeb oder als CD-ROM.

## HOMA Pumpenfabrik GmbH

Industriestraße 1 › 53819 Neunkirchen-Seelscheid

Tel. +49 (0)22 47 / 702-0 › Fax +49 (0) 22 47 / 702 -44

e-mail: [info@homa-pumpen.de](mailto:info@homa-pumpen.de) › Internet: [www.homa-pumpen.de](http://www.homa-pumpen.de)

